

## I. DISPOSICIONES GENERALES

### MINISTERIO DE JUSTICIA

**9803** *Orden JUS/1840/2015, de 9 de septiembre, por la que se aprueba el modelo de escritura pública en formato estandarizado y campos codificados de las sociedades de responsabilidad limitada, así como la relación de actividades que pueden formar parte del objeto social.*

El Real Decreto 421/2015, de 29 de mayo, por el que se regulan los modelos de estatutos-tipo y de escritura pública estandarizados de las sociedades de responsabilidad limitada, se aprueba modelo de estatutos-tipo, se regula la Agenda Electrónica Notarial y la Bolsa de denominaciones sociales con reserva, ha aprobado la regulación relativa a la escritura pública en formato estandarizado a que se refieren los artículos 15 y 16 de la Ley 14/2013, de 27 de septiembre, de apoyo a los emprendedores y su internacionalización.

En relación con ello, la disposición final décima de dicha Ley, en su apartado 2 señala que por Orden del Ministerio de Justicia, se regulará la escritura de constitución con un formato estandarizado y con campos codificados.

En su cumplimiento, el artículo 6 del Real Decreto 421/2015, de 29 de mayo, desarrolla la citada previsión del apartado 2 de la disposición final décima de la Ley, precisando que el modelo de escritura pública en formato estandarizado con campos codificados debe ser aprobado por Orden del Ministro de Justicia.

En consecuencia, constituye el objeto de esta Orden la aprobación del modelo de escritura pública en formato estandarizado y con campos codificados previstos en los artículos 15 y 16 de la Ley 14/2013, de 27 de septiembre, de apoyo a los emprendedores y su internacionalización. Al efecto, y siguiendo el modelo que para los estatutos-tipo ha establecido el Real Decreto, se ha optado por un modelo de gran sencillez sin perjuicio de la aprobación futura de otro u otros modelos que incorporen mayor complejidad.

Asimismo, es también objeto de esta Orden la aprobación de la relación de actividades que pueden integrarse en el objeto social de los estatutos, de conformidad con la previsión del apartado segundo de la disposición final décima de la misma ley.

La presente Orden ha sido sometida al trámite de audiencia del Colegio de Registradores de la Propiedad, Mercantiles y de Bienes Muebles, y del Consejo General del Notariado, y se dicta en cumplimiento de lo previsto en el artículo 6 del Real Decreto 421/2015, de 29 de mayo.

En su virtud, dispongo:

#### Artículo 1. *Objeto.*

Constituye el objeto de esta Orden la aprobación del modelo de escritura pública en formato estandarizado y con campos codificados para la constitución de las sociedades de responsabilidad limitada, mediante el documento único electrónico (DUE) y el sistema de tramitación telemática del Centro de Información y Red de Creación de Empresas (CIRCE), así como la aprobación del listado de actividades económicas que pueden constituir su objeto social.

#### Artículo 2. *Modelo estandarizado de escritura pública.*

El modelo estandarizado de escritura pública con campos codificados para la constitución de las sociedades de responsabilidad limitada se recoge en el anexo I de esta Orden.

Cada uno de los campos que figuran en el modelo estandarizado deberá contener el dato codificado que corresponde a la numeración situada en el mismo de acuerdo con la relación contenida en el anexo II de esta Orden. Los campos serán completados por el

notario de forma que la información estructurada sea electrónicamente tratable. Al efecto, en el Anexo III de esta Orden se incluye la descripción del formato de Escritura Estandarizado mediante un esquema XSD, XML Schema Definition.

La escritura pública deberá indicar si la sociedad se encuentra en régimen de formación sucesiva.

#### Artículo 3. *Objeto social.*

La determinación del objeto social se realizará mediante la selección de alguna o algunas de las actividades económicas y de sus códigos determinados en el anexo IV de esta Orden, que deberán estar disponibles en la Sede Electrónica del Ministerio de Justicia.

El código o códigos a seleccionar deberá tener al menos dos dígitos. En caso de que el objeto social recoja más de una actividad se señalará la que ha de tener carácter principal, en cuyo caso se identificará con cuatro dígitos.

#### Disposición derogatoria única. *Derogación normativa.*

Queda derogada la Orden JUS/3185/2010, de 9 de diciembre, por la que se aprueban los estatutos tipo de las sociedades de responsabilidad limitada.

#### Disposición final primera. *Habilitación.*

Se habilita a la Dirección General de los Registros y del Notariado en el ámbito de sus competencias, para dictar las resoluciones e instrucciones necesarias para la aplicación de lo previsto en esta Orden.

#### Disposición final segunda. *Título competencial.*

La presente Orden se dicta al amparo de las competencias exclusivas que atribuye al Estado el artículo 149.1.6.<sup>ª</sup> de la Constitución, en materia de legislación mercantil, y el artículo 149.1.8.<sup>ª</sup> de la misma, en materia de ordenación de los registros e instrumentos públicos.

#### Disposición final tercera. *Entrada en vigor.*

La presente Orden entrará en vigor el día 13 de septiembre de 2015.

Madrid, 9 de septiembre de 2015.–El Ministro de Justicia, Rafael Catalá Polo.

## ANEXO I

## Modelo de escritura en formato estandarizado

ESCRITURA DE CONSTITUCIÓN DE LA SOCIEDAD DE RESPONSABILIDAD  
LIMITADA DENOMINADA “<E5.1 DenominaciónSocial>”

TIPO DE TRAMITACIÓN <E1 TipoTramitación>

NÚMERO <E2.1 NúmeroProtocolo>

En <E2.2 LugarOtorgamiento>, a <E2.3::T14.2 FechaOtorgamiento>.

Ante mí, <E2.4::T1.1 Nombre> <E2.4::T1.2 PrimerApellido> <E2.4::T1.3  
SegundoApellido>, Notario del Ilustre Colegio de <E2.6 ColegioNotarial>,[ <E2.7  
CondicionIntervencion>], con residencia en <E2.8 LugarResidencia>.

## ----- C O M P A R E C E N C I A : -----

{Compareciente-

D/D<sup>a</sup>. <E3.1::T1.1 Nombre> <E3.1::T1.2 PrimerApellido> <E3.1::T1.3  
SegundoApellido>[, de nacionalidad <E3.1:T3.1.2 Nacionalidad>], mayor de  
edad,

(Sin/con cónyuge-

<E3.1::T4.1.1 TipoECSin:

- Soltero/a
- Divorciado/a
- Separado/a judicialmente
- Viudo/a

> | <E3.1.1::T4.1.2.1 TipoECCon:

- Casado/a), (en régimen legal de <E3.1::T4.1.2.3.1 TipoRMLegal> con  
<E3.1:T4.1.2.2:T.1.1 Nombre> <E3.1:T4.1.2.2:T.1.2 PrimerApellido>  
<E3.1:T4.1.2.2:T.1.3 SegundoApellido>|en régimen convencional de

<E3.1::T4.1.2.3.2.1 TipoRMConvencional> con <E3.1:T4.1.2.2:T.1.1 Nombre> <E3.1:T4.1.2.2 :T.1.2 PrimerApellido> <E3.1:T4.1.2.2:T.1.3 SegundoApellido>, según resulta de escritura pública, que me exhibe, autorizada por el notario de <E3.1::T4.1.2.3.2.2 PoblaciónCapitulos>, don/doña <E3.1:Notario Capitulos:T.1.1 Nombre> <E3.1: NotarioCapitulos: T.1.2 PrimerApellido> <E3.1:NotarioCapitulos:T.1.3 SegundoApellido>, en fecha <E3.1 ::T4.1.2.3.2.4 FechaCapitulos>, con indicación en el Registro Civil de <E3.1::T4.1.2.3.2.5 RegistroCapitulos>, <E3.1::T4.1.2.3.2.6 Inscricpion Capitulos>)

<-Sin/con cónyuge)

[, vecino de <E3.1::T20.4 Vecindad>][, de profesión < E3.1::T20.5 Profesion>], con domicilio en <E3.1::T20.1 Domicilio> y con (DNI <E3.1::T3.1.1 DNI>|Pasaporte vigente <E3.1::T3.1.3.1 Pasaporte>|Tarjeta de residencia vigente <E3.1::T3.1.3.2 TarjetaResidencia>|Tarjeta de identidad de extranjero vigente <E3.1::T3.1.3.3 TarjetaldExtranjero>|Documento vigente de identidad de <E3.1::T3.1.3.4 PaisUE>, número <E3.1::T3.1.3.5 NumeroUE>)[ y con NIF/NIE <E3.1::T3.2 NIF>], que me exhibe.

<E3.1.7 Intervienen>

(Propio/Representa-

<E3.1.7.1.1 IntervencionSin: En su propio nombre y derecho>|<E3.1.7.1.3

IntervencionCon:

- En nombre y representación de

-----En su propio  
nombre y en nombre y representación de>

{Representado-

(Física/Jurídica-

D/D<sup>a</sup>. <E3.1.7.1.2::T1.1 Nombre> <E3.1.7.1.2::T1.2 PrimerApellido>

<E3.1.7.1.2::T1.3 SegundoApellido>[, de nacionalidad <E3.1.7.1.2::T3.1.2 Nacionalidad>], (<E3.1.7.1.2:: T20.3.1 TipoMayor>|< E3.1.7.1.2:: T20.3.3.1 Tipo Menor>), nacido el <E3.1.7.1.2::T20.3.2 FechaNacimiento>),

(Sin/con cónyuge-

<E3.1.7.1.2::T4.1.1 TipoECSin:

- Soltero/a
- Divorciado/a
- Separado/a judicialmente
- Viudo/a

> | <E3.1.7.1.2::T4.1.2.1 TipoECon:

- Casado/a>, (en régimen legal de <E3.1.7.1.2::T4.1.2.3.1 TipoRMLegal> con <E3.1.7.1.2::T.1.1 Nombre> <E3.1.7.1.2::T.1.2 PrimerApellido> <E3.1.7.1.2::T.1.3 SegundoApellido>|en régimen convencional de <E3.1.7.1.2::T4.1.2.3.2.1 TipoRMConvencional> con <E3.1.7.1.2 ::T.1.1 Nombre> <E3.1.7.1.2::T.1.2 PrimerApellido> <E3.1.7.1.2 ::T.1.3 SegundoApellido>, según resulta de escritura pública autorizada por el notario de <E3.1.7.1.2::T4.1.2.3.2.2 PoblacionCapitulos>, don/doña <E3.1.7.1.2::NotarioCapitulos: T.1.1 Nombre> <E3.1.7.1.2:Notario Capitulos: T.1.2 PrimerApellido> <E3.1.7.1.2:NotarioCapitulos: T.1.3 SegundoApellido>, en fecha <E3.1.7.1.2::T4.1.2.3.2.4 FechaCapitulos>, con indicación en el Registro Civil de <E3.1.7.1.2::T4.1.2.3.2.5 RegistroCapitulos>, <E3.1.7.1.2::T4.1.2.3.2.6 InscricpcionCapitulos>)

<-Sin/con cónyuge)

[, vecino de <E3.1.7.1.2::T20.4 Vecindad>][, de profesión <E3.1.7.1.2:: T20.5 Profesion>], con domicilio en <E3.1.7.1.2:: T20.1 Domicilio> y con (DNI <E3.1.7.1.2::T3.1.1 DNI>|Pasaporte vigente <E3.1.7.1.2::T3.1.3.1 Pasaporte>|Tarjeta de residencia vigente <E3.1.7.1.2::T3.1.3.2 Tarjeta de residencia>|Tarjeta de identidad de extranjero vigente <E3.1.7.1.2::T3.1.3.3 Tarjeta de identidad de extranjero>|Documento vigente de identidad de <E3.1.7.1.2::T3.1.3.4 PaisUE>, número <E3.1.7.1.2::T3.1.3.5 NumeroUE>)[ y con

NIF/NIE <E3.1.7.1.2::T3.2 NIF>].

Actúa en virtud de representación <E3.1.7.1.2:: T19.1.1.1 TituloAcreditativo:

- Voluntaria
- Legal
- Judicial>

|<E3.1.7.1.2::T10.1 Denominacion>, domiciliada en <E3.1.7.1.2:T21.1 Domicilio>, y con N.I.F <E3.1.7.1.2 NIF>. <E3.1.7.1.2 ConceptoIntervencion> <E3.1.7.1.2 Justificacion>.

Actúa en virtud de representación <E3.1.7.1.2:: T19.1.1.7 TituloAcreditativo:

- Voluntaria
- Legal
- Judicial
- Orgánica>

Yo, el notario, hago constar expresamente que he cumplido con la obligación de identificación del titular real. El representante de la persona jurídica manifiesta que los datos de identificación, el objeto social y el domicilio no han variado respecto al documento fehaciente presentado al efecto.

*-Física/Jurídica)*

<E3.1.7.1.2::T19.2 ResDocumento> *Reseña identificativa del documento del que nace la representación*

(<E3.1.7.1.2::T19.3.1 DatosInscripcion> *Datos de inscripción en el registro público correspondiente* |<E3.1.7.1.2::T19.3.2 DocAcredita> *Datos y reseña de los documentos de los que resulte acreditada la existencia y validez de la representación*)

<E3.1.7.1.2::T19.4 Facultades> *Expresión e identificación concreta de las facultades representativas*

<E3.1.7.1.2::T19.5 JuicioNotarial> *Juicio notarial de suficiencia en relación con el acto o negocio documentado y las facultades ejercitadas*

[<E3.1.7.1.2::T19.5 Subapoderamiento>]

-Representado }<sup>1..N</sup>  
-Propio/Representa)  
-Compareciente }<sup>1..N</sup>

## <E4.1 TipoExposicion:

1- Tiene/n a mi juicio, la capacidad y legitimación necesarias para el otorgamiento de la presente escritura de **CONSTITUCIÓN DE SOCIEDAD DE RESPONSABILIDAD LIMITADA**.

2- De conformidad con el artículo 98.1 de la Ley 24/2001 de 27 de diciembre, yo, el notario, hago constar que tienen, a mi juicio, bajo mi fe y responsabilidad, en el concepto en que intervienen, capacidad legal y facultades suficientes para otorgar la presente escritura de **CONSTITUCIÓN DE SOCIEDAD DE RESPONSABILIDAD LIMITADA**.

>, y al efecto,

----- E X P O N E [N]: -----

(<E4.2 Exponendo: Que ha/n decidido constituir una sociedad de responsabilidad limitada, y llevándolo a efecto en esta escritura solemniza/n la misma con arreglo a las siguientes>|<E4.2 Exponendo>)

----- C L A U S U L A S: -----

**PRIMERA.** Los socios fundadores constituyen una sociedad de responsabilidad limitada con la denominación de « **<E5.1 DenominacionSocial>** ». Acreditan que la sociedad puede ostentar el nombre expresado con la oportuna certificación electrónica del Registro Mercantil Central, original, vigente, expedida a nombre de uno de los fundadores.

Sus estatutos[ se contienen en los **<E5.2 NumFoliosEstatutos>** folios], que incorporo a esta matriz para formar parte de la misma tras su lectura y aceptación por los comparecientes.

**SEGUNDA.-** El capital social es de **<E5.3.1 CapitalTxt>** Euros, (**<E5.3::T18.1 CapitalNum>** Euros), dividido en **<E5.3::T18.2 NumParticipaciones>** participaciones sociales, de **<E5.3::T18.3 ValorNominal>** Euros de valor nominal cada una, numeradas correlativamente del 1 al **<E5.3::T18.2**

**NumParticipaciones**>, ambos inclusive, que son íntegramente asumidas y desembolsadas por los socios fundadores, de la siguiente forma:

{ *Socios-*

D/D<sup>a</sup>. (<E5.4.1.1::T1.1 Nombre> <E5.4.1.1::T1.2 PrimerApellido> <E5.4.1.1 ::T1.3 SegundoApellido>|<E5.4.1.2::T10.1 Persona jurídica>), asume <E5.4.2 NumParticipaciones> participaciones sociales, números de <E5.4.3::T11.1 DeNumero> a <E5.4.3::T11.2 ANumero>, por su valor nominal de <E5.4.4::T12.2 ValorTxt> Euros (<E5.4.4::T12.1 ValorNum> Euros).

Dicha suscripción es desembolsada mediante (aportación dineraria de <E5.4.5.1.1::T12.2 ValorTxt> Euros (<E5.4.5.1.1::T12.1 ValorNum> Euros).

<E5.4.5.1.1.1 AcreditacionDesembolso:

*Una de las dos opciones siguientes, la segunda solo en caso de SLFS:*

- Los socios han desembolsado, en metálico, el importe de las participaciones suscritas, lo que acreditan con certificación del depósito de las correspondientes cantidades, que me entregan e incorporo a esta matriz.
- Los socios manifiestan que responderán solidariamente frente a la sociedad y frente a los acreedores sociales de la realidad de las aportaciones dinerarias correspondientes a las participaciones suscritas.

>]], y aportación no dineraria de los siguientes bienes, que realiza el socio fundador:

{<E5.4.5::T13.1 Descripcion>. Valor <E5.4.5::T12.2 ValorTxt> Euros, (<E5.4.5::T12.1 ValorNum> Euros). <E5.4.5 TituloCargas>.

Le corresponden las participaciones de <E5.4.5::T11.1 DeNumero> a <E5.4.5::T11.2 ANumero>. }<sup>1..N</sup>

RESPONSABILIDAD DE LAS VALORACIONES:

-----

<E5.4.51.4 ResponsabilidadValor: Los socios fundadores acuerdan por



unanimidad: Que respecto de los bienes aportados quedan sometidos a lo dispuesto en el artículo 73.1 de la Ley de Sociedades de Capital, ratificando la valoración asignada a los mismos y entregando su posesión a la sociedad que se constituye.>

-----  
 ] ) *Obligatorio una o ambas.*

-Socios }<sup>1..N</sup>

**TERCERA.** Los socios fundadores nombran a ((D/D<sup>a</sup>. <E5.6.2.1.1.1::T1.1 Nombre> <E5.6.2.1.1.1::T1.2 PrimerApellido> <E5.6.2.1.1.1::T1.3 SegundoApellido>|<E5.6.2.1.1.2::T10.1 Denominacion>) administrador único de la sociedad, cuyo representante para el ejercicio de las funciones propias del cargo es D./D<sup>a</sup> <E5.6.2.1.1.2.1::T1.1 Nombre> <E5.6.2.1.1.2.1::T1.2 PrimerApellido> <E5.6.2.1.1.2.1::T1.3 SegundoApellido>, quien acepta el cargo manifestando que no le afecta causa alguna de prohibición o incompatibilidad para ejercerlo de las previstas en la Ley 5/2006 de 10 de abril, ni ninguna otra de la misma naturaleza aplicable en el territorio correspondiente al domicilio social.|<E5.6.2.2.0 AdmSolidarios> administradores solidarios, cuyos nombres son {(<E5.6.2.2.1.1::T1.1 Nombre> <E5.6.2.2.1.1::T1.2 PrimerApellido> <E5.6.2.2.1.1::T1.3 SegundoApellido>|<E5.6.2.2.1.2::T10.1 Denominacion>), cuyo representante para el ejercicio de las funciones propias del cargo es D./D<sup>a</sup> <E5.6.2.2.1.2.1::T1.1 Nombre> <E5.6.2.2.1.2.1::T1.2 PrimerApellido> <E5.6.2.2.1.2.1::T1.3 SegundoApellido> [,]}<sup>2..N</sup>|<E5.6.2.3.0 AdmMancomunados> administradores mancomunados cuyos nombres son {(<E5.6.2.3.1.1::T1.1 Nombre> <E5.6.2.3.1.1::T1.2 PrimerApellido> <E5.6.2.3.1.1::T1.3 SegundoApellido>|<E5.6.2.3.1.2::T10.1 Denominacion>), cuyo representante para el ejercicio de las funciones propias del cargo es D./D<sup>a</sup> <E5.6.2.3.1.2.1::T1.1 Nombre> <E5.6.2.3.1.2.1::T1.2 PrimerApellido>

<E5.6.2.3.1.2.1::T1.3 Segundo Apellido> [.]<sup>2..N</sup>[ y modo de actuación <E5.6.2.3.2 RegimenActuacion Solo si no estatutos-tipo, en cuyo caso es obligatorio si hay más de dos administradores mancomunados>], quien/es acepta/n el cargo manifestando que no le/s afecta causa alguna de prohibición o incompatibilidad para ejercerlo de las previstas en la Ley 5/2006 de 10 de abril, ni ninguna otra de la misma naturaleza aplicable en el territorio correspondiente al domicilio social.)

#### CUARTA

<E5.7.1 PresTelTxt1: De acuerdo con la Ley 14/2013, de 27 de septiembre, de apoyo a los emprendedores y su internacionalización y debidamente informado/s el/los otorgante/s, procedo a la presentación electrónica de esta escritura en el Registro Mercantil correspondiente.>

<E5.7.2 PresTelTxt2: El/Los compareciente/s me autoriza a mí el notario para subsanar electrónicamente los posibles defectos advertidos en los términos de la Ley 14/2013, de 27 de septiembre.>

<E5.7.3 PresTelTxt3: La presente escritura de constitución se considera exenta en cuanto al Impuesto de Transmisiones patrimoniales y actos jurídicos documentados según el artículo tercero del Real Decreto-Ley 13/2010.>

[<E5.8.0 OrdenClausula>] Valores posibles: QUINTA

[(<E5.8.1 SinPaginaTxt: Los socios, por unanimidad, acuerdan la creación de la página WEB corporativa de la Sociedad, prevista en los Estatutos Sociales y la Ley de Sociedades de Capital, y se delega en el órgano de administración la elección de la dirección URL o sitio en la Web de la web corporativa; el órgano de administración lo deberá comunicar, una vez concretada, a todos los socios.>|<E5.8.1.3 ConPaginaTxt: Los socios, por unanimidad, acuerdan la creación de la página WEB corporativa de la Sociedad, prevista en los

Estatutos Sociales y la Ley de Sociedades de Capital, cuya URL será>  
<E5.8.1.2 PaginaWeb>)]

[<E5.9.0 OrdenClausula>] *Valores posibles: QUINTA / SEXTA*

[<E5.9 FacultadesPreviasAdm: Hasta la inscripción de esta escritura en el Registro Mercantil, los administradores podrán actuar en nombre de la sociedad en formación con las mismas facultades que les corresponderían para después de la inscripción.>]

[<E5.10.0 OrdenClausula>] *Valores posibles: QUINTA / SEXTA / SÉPTIMA*

[<E5.10 Poder recíproco de los socios: Los socios fundadores se conceden poder recíproco para que cualquiera de ellos en representación de los demás otorgue las escrituras de subsanación y aclaración que sean necesarias para inscribir esta sociedad en los registros públicos en que se precise hacerlo.>]

[<E5.11.0 OrdenClausula>] *Valores posibles: QUINTA / SEXTA / SÉPTIMA / OCTAVA*

[<E5.11 OtrosPactos: Solicitan del señor registrador mercantil la práctica de las oportunas operaciones registrales y, especialmente de conformidad con el artículo 63 del Reglamento del Registro Mercantil la inscripción parcial de esta escritura si apreciara defectos que afectaran a una parte del título y no impidieran la inscripción del resto.

>]

----- OTORGAMIENTO Y AUTORIZACIÓN: -----

(<E6.1.5 Texto libre>|

<E6.1.1 OtorgamientoTxt1: Hago a los comparecientes las reservas y advertencias legales; en especial: las relativas a la obligatoria inscripción de esta escritura en el Registro Mercantil; de sus obligaciones y responsabilidades tributarias; y las relativas al artículo 5 de la Ley Orgánica 15/1999 de protección de datos de carácter personal, con la incorporación de

datos a los ficheros automatizados regulados en la Orden del Ministerio de Justicia 484/2003, de 19 de febrero.>

<E6.1.2 OtorgamientoTxt2: Permiso a los comparecientes la lectura de esta escritura, porque así lo solicitan, después de advertidos de la opción del artículo 193 del Reglamento Notarial.>

<E6.1.3 OtorgamientoTxt3: Enterados, según manifiestan, por la lectura que han practicado y por mis explicaciones verbales, los comparecientes hacen constar libremente su consentimiento al contenido de la escritura, y la firman.>

<E6.1.4 OtorgamientoTxt4: Y yo, el Notario, doy fe de identificar a los comparecientes por sus respectivos documentos de identidad reseñados, que me exhiben, de que el consentimiento ha sido libremente prestado por los mismos, de que el otorgamiento se adecua a la legalidad y a la voluntad debidamente informada de los otorgantes e intervinientes y del total contenido en este instrumento público, que va extendido en X folios, números: el presente y los anteriores en orden correlativo.>|<E6.1.5 Texto libre>)

(<E7.1.1 EstatutosTipo>|<E7.1.2 EstatutosLibres>)

(<E8.1.1 CertificadoRMC>|<E8.1.2 CódigoCSVRC>)

[<E8.2 CertificadoAportacion>]

[<E8.3 DeclaracionInversionExtranjera>]

{<E8.4.1 TipoFichero> <E8.4.2 Descripcion> <E8.4.3 Fichero>}<sup>0..N</sup>

<Firmas>

## NOMENCLATURA UTILIZADA:

<b>(a   b   ...)</b>	“o”, selección de uno de los valores <b>a</b> , <b>b</b> , ...
<b>[ a ]</b>	Una o ninguna ocurrencia de <b>a</b>
<b>{ a }<sup>min..max</sup></b>	Entre min y max repeticiones de <b>a</b>
<b>&lt; E-ID[:T-Nom:T-ID] &gt;</b>	<p>Expresa unívocamente un elemento codificado del XML:</p> <p>Tipos de elementos (ID):</p> <ul style="list-style-type: none"> <li>- E*: Elementos, no puede haber dos objetos con el mismo ID</li> <li>- T*: Tipo de dato, puede haber varios elementos con el mismo tipo de dato y por lo tanto el mismo ID</li> </ul> <p><b>E-ID</b>: Identificador del elemento situado en la última rama del árbol del esquema.  <b>T-ID</b>: ID del tipo de dato que se quiere referenciar.  <b>T-Nom</b>: En caso de existir varios tipos de datos hijos del elemento E_ID se utilizará para diferenciarlos.</p>
<i>TextoCursiva</i>	Comentarios

## ANEXO II

## Codificación de datos

ID	Campo	Tipo <sup>1</sup>	Valores/Restric. <sup>2</sup>	RO <sup>3</sup>	Descripción
E	ESCRITURA	<Nodo>	---	1..1	Nodo raíz del esquema ESCRITURA
E0.2	[Selección]	<Nodo>	Opciones: <ESCRITURA14>	1..1	
E0	ESCRITURA14	<b>ESCRITURA14</b>	---	1..1	Esquema Escritura Normalizada Ley 14/2013
E0.1	Version	Alfanumérico	N+.N+	1..1	Versión del esquema
<b>TE14</b>	<b>ESCRITURA14</b>	<b>Tipo Predefinido</b>			<b>Esquema Escritura Normalizada Ley 14/2013</b>
E1	TipoTramitacion	Alfanumérico	[ARTÍCULO 15][ARTÍCULO 15 SLFS][ARTÍCULO 16][ARTÍCULO 16 SLFS]	1..1	Tipo de Tramitación Tipo de estatutos y Sociedad Limitada Formación Sucesiva (SLFS) (Art. 15: estatutos-tipo, Art. 16: estatutos libres)
E2	Autorizacion	<Nodo>	---	1..1	Datos del otorgamiento y del notario autorizante
E2.1	NumeroProtocolo	Alfanumérico	<No vacío>	1..1	Número de escritura en el protocolo notarial
E2.2	LugarOtorgamiento	Alfanumérico	<No vacío>	1..1	Plaza del notario
E2.3	FechaOtorgamiento	<b>FechaNumTxt</b>	---	1..1	Fecha de otorgamiento: Fecha en número y letras
E2.4	NotarioAutorizante	<b>PersonaFisicaESP</b>	---	1..1	Notario autorizante: Datos persona física española (con DNI o pasaporte)
E2.5	CodigoNotario	Numérico	> 0	1..1	Código del notario según CGN
E2.6	ColegioNotarial	Alfanumérico	<No vacío>	1..1	Colegio notarial al que pertenece el notario autorizante
E2.7	CondicionIntervencion	Alfanumérico	---	0..1	Condición de intervención del notario Campo facultativo, relativo a la eventual condición del notario por la necesaria indicación de sustitución, habilitación o requerimiento especial en los casos de turno de oficio.
E2.8	LugarResidencia	Alfanumérico	<No vacío>	1..1	Lugar de residencia del notario
E3	Comparecencia	<Nodo>	---	1..1	Datos de los comparecientes y representación
E3.1	Compareciente	<b>IdentidadFisica</b>	---	1..N	Datos de cada compareciente
E3.1.7	Interviene	<Nodo>	---	1..1	Datos intervención
E3.1.7.1	[Selección]	<Nodo>	Opciones: <IntervencionSin> <IntervencionCon>	1..1	Si actúa en representación o no
E3.1.7.1.1	IntervencionSin	Alfanumérico	[En su propio nombre y derecho]	1..1	Forma de intervención. Texto fijo: "En su propio nombre y derecho"
E3.1.7.1.2	Representado	<b>Representado</b>	---	1..N	Datos de cada representado
E3.1.7.1.3	IntervencionCon	Alfanumérico	[En nombre y representación de][En su propio nombre y en nombre y representación de]	1..1	Forma de intervención. Valores posibles: "En nombre y representación de" "En su propio nombre y en nombre y representación de"

ID	Campo	Tipo <sup>1</sup>	Valores/Restric. <sup>2</sup>	RO <sup>3</sup>	Descripción
E4	Exponendos	<Nodo>	---	1..1	Exponendos
E4.1	TipoExposicion	Alfanumérico	[Tiene/n a mi juicio, la capacidad y legitimación necesarias para el otorgamiento de la presente escritura de CONSTITUCIÓN DE SOCIEDAD DE RESPONSABILIDAD LIMITADA.][De conformidad con el artículo 98.1 de la Ley 24/2001 de 27 de diciembre, yo, el notario, hago constar que tienen, a mi juicio, bajo mi fe y responsabilidad, en el concepto en que intervienen, capacidad legal y facultades suficientes para otorgar la presente escritura de CONSTITUCIÓN DE SOCIEDAD DE RESPONSABILIDAD LIMITADA.]	1..1	Tipo exposición. Valores posibles: - Tiene/n a mi juicio, la capacidad y legitimación necesarias para el otorgamiento de la presente escritura de CONSTITUCIÓN DE SOCIEDAD DE RESPONSABILIDAD LIMITADA. - De conformidad con el artículo 98.1 de la Ley 24/2001 de 27 de diciembre, yo, el notario, hago constar que tienen, a mi juicio, bajo mi fe y responsabilidad, en el concepto en que intervienen, capacidad legal y facultades suficientes para otorgar la presente escritura de CONSTITUCIÓN DE SOCIEDAD DE RESPONSABILIDAD LIMITADA.
E4.2	Exponendo	Alfanumérico	---	0..1	Exponendo. Por defecto: Que ha/n decidido constituir una sociedad de responsabilidad limitada, y llevándolo a efecto en esta escritura solemniza/n la misma con arreglo a las siguientes
E5	Clausulado	<Nodo>	---	1..1	Clausulado
E5.1	DenominacionSocial	Alfanumérico	<No vacío>	1..1	Denominación social. Puede ser de la bolsa de denominaciones sociales.
E5.2	NumFoliosEstatutos	Númérico	> 0	0..1	Número de folios de los estatutos
E5.3	CapitalSocial	<b>CapitalSocialNum</b>	---	1..1	Capital social: Datos para el capital social (solo número)
E5.3.1	CapitalTxt	Alfanumérico	<No vacío>	1..1	Capital en euros en letras
E5.4	Socio	<Nodo>	---	1..N	Datos de los socios
E5.4.1	[Selección]	<Nodo>	Opciones: <PersonaFísica> <PersonaJurídica>	1..1	Persona física o jurídica
E5.4.1.1	PersonaFísica	<b>PersonaFísica</b>	---	1..1	Socio persona física: Datos persona física
E5.4.1.2	PersonaJurídica	<b>IdentidadJurídica</b>	---	1..1	Socio persona jurídica: Datos persona jurídica
E5.4.2	NumParticipaciones	Númérico	> 0	1..1	Número de participaciones suscritas
E5.4.3	RangoParticipaciones	<b>RangoNumero</b>	---	1..1	Rango de las participaciones suscritas: Rango positivo Desde-Hasta
E5.4.4	ValorParticipaciones	<b>ValorNumTxt</b>	---	1..1	Valor de las participaciones en euros: Valor decimal en número y letras mayor de 0
E5.4.5	Aportaciones	<Nodo>	---	1..1	Aportaciones del socio
E5.4.5.1	[Selección]	<Nodo>	Opciones: <Dineraria/Bienes> <Bienes>	1..1	Selección entre dineraria con/sin bienes o solo bienes
E5.4.5.1.1	Dineraria	<b>ValorNumTxt</b>	---	1..1	Valor de la aportación dineraria en euros: Valor decimal en número y letras mayor de 0

ID	Campo	Tipo <sup>1</sup>	Valores/Restric. <sup>2</sup>	RO <sup>3</sup>	Descripción
E5.4.5.1.1.1	AcreditaciónDesembolso	Alfanumérico	[Los socios han desembolsado, en metálico, el importe de las participaciones suscritas, lo que acreditan con certificación del depósito de las correspondientes cantidades, que me entregan e incorporo a esta matriz.][Los socios manifiestan que responderán solidariamente frente a la sociedad y frente a los acreedores sociales de la realidad de las aportaciones dinerarias correspondientes a las participaciones suscritas.]	1..1	Acreditación del desembolso del capital social. Una de las dos opciones siguientes, la segunda solo en caso de SLFS:  - Los socios han desembolsado, en metálico, el importe de las participaciones suscritas, lo que acreditan con certificación del depósito de las correspondientes cantidades, que me entregan e incorporo a esta matriz.  - Los socios manifiestan que responderán solidariamente frente a la sociedad y frente a los acreedores sociales de la realidad de las aportaciones dinerarias correspondientes a las participaciones suscritas.
E5.4.5.1.2	Bienes	Bien	---	1..N	Bienes aportados: Datos para los bienes aportados
E5.4.5.1.4	Responsabilidad Valor	Alfanumérico	[Los socios fundadores acuerdan por unanimidad: Que respecto de los bienes aportados quedan sometidos a lo dispuesto en el artículo 73.1 de la Ley de Sociedades de Capital, ratificando la valoración asignada a los mismos y entregando su posesión a la sociedad que se constituye.]	1..1	Responsabilidad de las valoraciones. Texto fijo:  "Los socios fundadores acuerdan por unanimidad: Que respecto de los bienes aportados quedan sometidos a lo dispuesto en el artículo 73.1 de la Ley de Sociedades de Capital, ratificando la valoración asignada a los mismos y entregando su posesión a la sociedad que se constituye."
E5.4.5.1.3	Bienes	Bien	---	1..N	Bienes aportados: Datos para los bienes aportados
E5.4.5.1.5	ResponsabilidadValor	Alfanumérico	[Los socios fundadores acuerdan por unanimidad: Que respecto de los bienes aportados quedan sometidos a lo dispuesto en el artículo 73.1 de la Ley de Sociedades de Capital, ratificando la valoración asignada a los mismos y entregando su posesión a la sociedad que se constituye.]	1..1	Responsabilidad de las valoraciones. Texto fijo:  "Los socios fundadores acuerdan por unanimidad: Que respecto de los bienes aportados quedan sometidos a lo dispuesto en el artículo 73.1 de la Ley de Sociedades de Capital, ratificando la valoración asignada a los mismos y entregando su posesión a la sociedad que se constituye."
E5.6	Administracion	<Nodo>	---	1..1	Datos de la administración
E5.6.2	[Selección]	<Nodo>	Opciones: <AdmUnico> <AdmSolidarios> <AdmMancomunados>	1..1	Forma de administración
E5.6.2.1	AdmUnico	<Nodo>	---	1..1	Administrador único
E5.6.2.1.1	[Selección]	<Nodo>	Opciones: <PersonaFisica> <PersonaJuridica>	1..1	Persona física o jurídica
E5.6.2.1.1.1	PersonaFisica	PersonaFisica	---	1..1	Administrador persona física: Datos persona física
E5.6.2.1.1.2	PersonaJuridica	IdentidadJuridica	---	1..1	Administrador persona jurídica. No permitido si estatutos-tipo: Datos persona jurídica



ID	Campo	Tipo <sup>1</sup>	Valores/Restric. <sup>2</sup>	RO <sup>3</sup>	Descripción
E5.6.2.1.1.2.1	Representante	PersonaFisica	---		Representante físico. Datos persona física
E5.6.2.2	AdmSolidarios	<Nodo>	---	1..1	Administradores solidarios. Máximo 5 si estatutos-tipo
E5.6.2.2.1	[Selección]	<Nodo>	Opciones: <PersonaFisica> <PersonaJuridica>	2..N	Persona física o jurídica
E5.6.2.2.1.1	PersonaFisica	PersonaFisica	---	1..1	Administrador persona física: Datos persona física
E5.6.2.2.1.2	PersonaJuridica	IdentidadJuridica	---	1..1	Administrador persona jurídica. No permitido si estatutos-tipo: Datos persona jurídica
E5.6.2.2.1.2.1	Representante	PersonaFisica	---		Representante físico. Datos persona física
E5.6.2.2.0	NumAdministradores	Numérico	>=2	1..1	Número de administradores. Si estatutos-tipo hasta cinco solidarios
E5.6.2.3	AdmMancomunados	<Nodo>	---	1..1	Administradores mancomunados. Máximo 2 si estatutos-tipo
E5.6.2.3.1	[Selección]	<Nodo>	Opciones: <PersonaFisica> <PersonaJuridica>	2..N	
E5.6.2.3.1.1	PersonaFisica	PersonaFisica	---	1..1	Administrador persona física: Datos persona física
E5.6.2.3.1.2	PersonaJuridica	IdentidadJuridica	---	1..1	Administrador persona jurídica. No permitido si estatutos-tipo: Datos persona jurídica
E5.6.2.3.1.2.1	Representante	PersonaFisica	---		Representante físico. Datos persona física
E5.6.2.3.2	RegimenActuacion	Alfanumérico	<No vacio>	0..1	Régimen de actuación Solo si no estatutos-tipo, en cuyo caso es obligatorio si hay más de dos administradores mancomunados
E5.6.2.3.0	NumAdministradores	Numérico	>=2	1..1	Número de administradores. Si estatutos-tipo hasta dos mancomunados
E5.7	PresentacionTelematica	<Nodo>	---	1..1	Presentación telemática
E5.7.1	PresTelTxt1	Alfanumérico	[De acuerdo con la Ley 14/2013, de 27 de septiembre, de apoyo a los emprendedores y su internacionalización y debidamente informado/s el/los otorgante/s, procedo a la presentación electrónica de esta escritura en el Registro Mercantil correspondiente.]	1..1	Párrafo 1. Texto fijo: "De acuerdo con la Ley 14/2013, de 27 de septiembre, de apoyo a los emprendedores y su internacionalización y debidamente informado/s el/los otorgante/s, procedo a la presentación electrónica de esta escritura en el Registro Mercantil correspondiente."
E5.7.2	PresTelTxt2	Alfanumérico	[El/Los compareciente/s me autoriza a mí el notario para subsanar electrónicamente los posibles defectos advertidos en los términos de la Ley 14/2013, de 27 de septiembre.]	1..1	Párrafo 2. Texto fijo: "El/Los compareciente/s me autoriza a mí el notario para subsanar electrónicamente los posibles defectos advertidos en los términos de la Ley 14/2013, de 27 de septiembre."

ID	Campo	Tipo <sup>1</sup>	Valores/Restric. <sup>2</sup>	RO <sup>3</sup>	Descripción
E5.7.3	PresTelTxt3	Alfanumérico	[La presente escritura de constitución se considera exenta en cuanto al Impuesto de Transmisiones patrimoniales y actos jurídicos documentados según el artículo tercero del Real Decreto-Ley 13/2010.]	1..1	Párrafo 3. Texto fijo: "La presente escritura de constitución se considera exenta en cuanto al Impuesto de Transmisiones patrimoniales y actos jurídicos documentados según el artículo tercero del Real Decreto-Ley 13/2010."
E5.8	PaginaWeb	<Nodo>	---	0..1	Página web de la sociedad
E5.8.1	[Selección]	<Nodo>	Opciones: <SinPaginaTxt> <Con página>	1..1	Selección con/sin página
E5.8.1.1	SinPaginaTxt	Alfanumérico	[Los socios, por unanimidad, acuerdan la creación de la página WEB corporativa de la Sociedad, prevista en los Estatutos Sociales y la Ley de Sociedades de Capital, y se delega en el órgano de administración la elección de la dirección URL o sitio en la Web de la web corporativa; el órgano de administración lo deberá comunicar, una vez concretada, a todos los socios.]	1..1	Sin página web. Texto fijo:  "Los socios, por unanimidad, acuerdan la creación de la página WEB corporativa de la Sociedad, prevista en los Estatutos Sociales y la Ley de Sociedades de Capital, y se delega en el órgano de administración la elección de la dirección URL o sitio en la Web de la web corporativa; el órgano de administración lo deberá comunicar, una vez concretada, a todos los socios."
E5.8.1.2	PaginaWeb	URI	---	1..1	URI/URL de la página web de la sociedad.
E5.8.1.3	ConPaginaTxt	Alfanumérico	[Los socios, por unanimidad, acuerdan la creación de la página WEB corporativa de la Sociedad, prevista en los Estatutos Sociales y la Ley de Sociedades de Capital, cuya URL será]	1..1	Con página web. Texto fijo:  "Los socios, por unanimidad, acuerdan la creación de la página WEB corporativa de la Sociedad, prevista en los Estatutos Sociales y la Ley de Sociedades de Capital, cuya URL será"
E5.8.0	OrdenClausula	Alfanumérico	[QUINTA]	1..1	Orden de la cláusula
E5.9	FacultadesPreviasAdm	<Nodo>	[Hasta la inscripción de esta escritura en el Registro Mercantil, los administradores podrán actuar en nombre de la sociedad en formación con las mismas facultades que les corresponderían para después de la inscripción.]	0..1	Facultades previas de administración. Texto fijo:  "Hasta la inscripción de esta escritura en el Registro Mercantil, los administradores podrán actuar en nombre de la sociedad en formación con las mismas facultades que les corresponderían para después de la inscripción."
E5.9.0	OrdenClausula	Alfanumérico	[QUINTA][SEXTA]	1..1	Orden de la cláusula
E5.10	PoderReciprocoSocios	<Nodo>	[Los socios fundadores se conceden poder recíproco para que cualquiera de ellos en representación de los demás otorgue las escrituras de subsanación y aclaración que sean necesarias para inscribir esta sociedad en los registros públicos en que se precise hacerlo.]	0..1	Poder recíproco de los socios. Texto fijo:  "Los socios fundadores se conceden poder recíproco para que cualquiera de ellos en representación de los demás otorgue las escrituras de subsanación y aclaración que sean necesarias para inscribir esta sociedad en los registros públicos en que se precise hacerlo."
E5.10.0	OrdenClausula	Alfanumérico	[QUINTA][SEXTA][SÉPTIMA]	1..1	Orden de la cláusula

ID	Campo	Tipo <sup>1</sup>	Valores/Restric. <sup>2</sup>	RO <sup>3</sup>	Descripción
E5.11	OtrosPactos	<Nodo>	---	0..1	Otros pactos y condiciones
E5.11.0	OrdenClausula	Alfanumérico	[QUINTA][SEXTA][SÉPTIMA][OCTAVA]	1..1	Orden de la cláusula
E6	Otorgamiento	<Nodo>	---	0..1	Texto de otorgamiento
E6.1	[Selección]	<Nodo>	Opciones: <OtorgamientoTxt> <>	1..1	
E6.1.1	OtorgamientoTxt1	Alfanumérico	[Hago a los comparecientes las reservas y advertencias legales; en especial: las relativas a la obligatoria inscripción de esta escritura en el Registro Mercantil; de sus obligaciones y responsabilidades tributarias; y las relativas al artículo 5 de la Ley Orgánica 15/1999 de protección de datos de carácter personal, con la incorporación de datos a los ficheros automatizados regulados en la Orden del Ministerio de Justicia 484/2003, de 19 de febrero.]	1..1	Texto fijo:  "Hago a los comparecientes las reservas y advertencias legales; en especial: las relativas a la obligatoria inscripción de esta escritura en el Registro Mercantil; de sus obligaciones y responsabilidades tributarias; y las relativas al artículo 5 de la Ley Orgánica 15/1999 de protección de datos de carácter personal, con la incorporación de datos a los ficheros automatizados regulados en la Orden del Ministerio de Justicia 484/2003, de 19 de febrero."
E6.1.2	OtorgamientoTxt2	Alfanumérico	[Permito a los comparecientes la lectura de esta escritura, porque así lo solicitan, después de advertidos de la opción del artículo 193 del Reglamento Notarial.]	1..1	Texto fijo:  "Permito a los comparecientes la lectura de esta escritura, porque así lo solicitan, después de advertidos de la opción del artículo 193 del Reglamento Notarial."
E6.1.3	OtorgamientoTxt3	Alfanumérico	[Enterados, según manifiestan, por la lectura que han practicado y por mis explicaciones verbales, los comparecientes hacen constar libremente su consentimiento al contenido de la escritura, y la firman.]	1..1	Texto fijo:  "Enterados, según manifiestan, por la lectura que han practicado y por mis explicaciones verbales, los comparecientes hacen constar libremente su consentimiento al contenido de la escritura, y la firman."
E6.1.4	OtorgamientoTxt4	Alfanumérico	[Y yo, el Notario, doy fe de identificar a los comparecientes por sus respectivos documentos de identidad reseñados, que me exhiben, de que el consentimiento ha sido libremente prestado por los mismos, de que el otorgamiento se adecua a la legalidad y a la voluntad debidamente informada de los otorgantes e intervinientes y del total contenido en este instrumento público, que va extendido en X folios, números: el presente y los anteriores en orden correlativo.]	1..1	Texto fijo:  "Y yo, el Notario, doy fe de identificar a los comparecientes por sus respectivos documentos de identidad reseñados, que me exhiben, de que el consentimiento ha sido libremente prestado por los mismos, de que el otorgamiento se adecua a la legalidad y a la voluntad debidamente informada de los otorgantes e intervinientes y del total contenido en este instrumento público, que va extendido en X folios, números: el presente y los anteriores en orden correlativo."
E6.1.5	OtorgamientoTxt	Alfanumérico	<No vacío>	1..1	Texto libre para el otorgamiento

ID	Campo	Tipo <sup>1</sup>	Valores/Restric. <sup>2</sup>	RO <sup>3</sup>	Descripción
E7	Estatutos	<Nodo>	---	1..1	Estatutos
E7.1	[Selección]	<Nodo>	Opciones: <EstatutosTipo> <EstatutosLibres>	1..1	Estatutos-tipo o estatutos libres
E7.1.1	EstatutosTipo	<b>ESTATUTOS14</b>	---	1..1	Datos de los estatutos-tipo: Esquema Estatutos-tipo Normalizados Ley 14/2013
E7.1.2	EstatutosLibres	Alfanumérico	<No vacío>	1..1	Texto con los estatutos sociales.
E8	Ficheros	<Nodo>	---	1..1	Ficheros incluidos
E8.1	[Selección]	<Nodo>	Opciones: <CertificadoRMC> <CodigoCSVRMC>	1..1	Certificación o CSV
E8.1.1	CertificadoRMC	Fichero base64	---	1..1	Fichero PDF en base64 con la certificación del Registro Mercantil Central.
E8.1.2	CodigoCSVRMC	Alfanumérico	---	1..1	Código CSV asociado al certificado del RMC
E8.2	CertificadoAportacion	Fichero base64	---	0..1	Fichero PDF en base64 con la certificación de la entidad depositaria
E8.3	DeclaracionInversionExtranjera	Fichero base64	---	0..1	Fichero PDF en base64 con la declaración de inversión extranjera en sociedades no cotizadas
E8.4	OtrosFicheros	<Nodo>	---	0..N	Otros ficheros en base 64
E8.4.1	TipoFichero	Alfanumérico	[PDF]	1..1	Tipo de fichero. Solo PDF
E8.4.2	Descripcion	Alfanumérico	<No vacío>	1..1	Descripción del fichero que se incluye
E8.4.3	Fichero	Fichero base64	---	1..1	Fichero en base64
---	<b>Firma</b>	<b>ds:Signature</b>	---	1..1	La firma electrónica debe ajustarse a la especificación XML Advanced Electronic Signatures (XAdES), ETSI TS 101 903, siendo su formato básico XAdES-T en su modalidad Enveloped
<b>TT14</b>	<b>ESTATUTOS14</b>	<b>Tipo Predefinido</b>			<b>Esquema Estatutos-tipo Normalizados Ley 14/2013</b>
ET1	IDCirce	Alfanumérico	<No vacío>	1..1	Identificador del expediente asignado por CIRCE
ET2	DenominacionSocial	Alfanumérico	<No vacío>	1..1	Denominación social. Puede ser de la bolsa de denominaciones sociales
ET3	ObjetoSocial	<Nodo>	---	1..1	Objeto social
ET3.1	Principal	<b>CNAE2009</b>	---	1..1	Objeto social principal: Texto actividad y código INE (CNAE-2009)
ET3.2	Otro	<b>CNAE2009</b>	---	0..N	Otros objetos sociales: Texto actividad y código INE (CNAE-2009)
ET4	Duracion	<Nodo>	---	1..1	Duración de la sociedad
ET4.1	[Selección]	<Nodo>	Opciones: <Indefinida> <Periodo>	1..1	Selección tipo duración
ET4.1.1	Indefinida	Logico	[SI]	0..1	Si existe debe valer "SI" e indica duración indefinida
ET4.1.2	Periodo	Alfanumérico	---	1..1	Duración de la sociedad en meses o años
ET5	Fechalnicio	Fecha	---	0..1	Fecha de inicio de actividad
ET6	CierreEjercicio	<b>DiaMes</b>	---	1..1	Día y mes de cierre del ejercicio social: Tipo para día y mes

ID	Campo	Tipo <sup>1</sup>	Valores/Restric. <sup>2</sup>	RO <sup>3</sup>	Descripción
ET7	Domicilio	DomicilioES	---	1..1	Domicilio de la sociedad: Domicilio en España normalizado
ET8	CapitalSocial	CapitalSocialNum	---	1..1	Capital social: Datos para el capital social (solo número)
ET9	RetribucionAdm	Alfanumérico	---	1..1	Retribución administrador/es. Puede ser: - "Gratuito" - "Fija": Cantidad fija determinada por la Junta General para cada ejercicio económico. - "NN": Un porcentaje de NN % de los beneficios repartibles de cada ejercicio económico, con arreglo a la Ley.
ET10	PaginaWeb	<Nodo>	---	1..1	Página web de la sociedad
ET10.1	[Selección]	<Nodo>	Opciones: <SinPagina> <URI>	1..1	Son o sin página web
ET10.1.1	SinPagina	Alfanumérico	---	1..1	Si existe indica que no dispone de página web y significará:  "Conforme al art. 11 bis de la Ley de Sociedades de capital, la Junta General podrá acordar que la sociedad tenga una página web corporativa, pudiendo delegar en el órgano de administración la elección de la dirección URL o sitio en la web de la web corporativa, que una vez concretada deberá comunicar a todos los socios. Al órgano de administración de la sociedad le corresponde la modificación, el traslado o la supresión de la página web."
ET10.1.2	URI	URI	---	1..1	URI/URL de la página web de la sociedad. Significará respecto de la misma:  "La Sociedad tiene una página web corporativa de acuerdo con lo dispuesto en el artículo 11 bis de la Ley de Sociedades de Capital. La dirección de la web será URL de la página web. Será competencia del órgano de administración la modificación, traslado o supresión de la página web."
ET11	TipoConstitucion	Alfanumérico	[SLFS]	0..1	Tipo de constitución. Solo puede ser SLFS o no existir este elemento
ET0.2	Clase	Alfanumérico	[RD421/2015]	0..1	Permite indicar un identificador para el modelo utilizado. Actualmente solo "RD421/2015"
<b>T1</b>	<b>PersonaFisicaMin</b>	<b>Tipo Predefinido</b>			<b>Datos básicos para persona física (solo nombre y apellidos)</b>
T1.1	Nombre	Alfanumérico	<No vacío>	1..1	Nombre
T1.2	PrimerApellido	Alfanumérico	<No vacío>	1..1	Primer apellido
T1.3	SegundoApellido	Alfanumérico	<No vacío>	1..1	Segundo apellido

ID	Campo	Tipo <sup>1</sup>	Valores/Restric. <sup>2</sup>	RO <sup>3</sup>	Descripción
T2	PersonaFisicaESP	Tipo Predefinido			Datos persona física española (con DNI o pasaporte)
T2	[Heredado]	PersonaFisicaMin	---	1..1	Datos persona física española (con DNI o pasaporte)
T2.1	DNI	Alfanumérico	---	1..1	DNI/NIF
T3	PersonaFisica	Tipo Predefinido			Datos persona física
T3	[Heredado]	PersonaFisicaMin	---	1..1	Datos persona física
T3.1	[Selección]	<Nodo>	Opciones: <DNI> <Extranjero>	1..1	Selección del tipo de documento de identidad según española o extranjera
T3.1.1	DNI	Alfanumérico	---	1..1	DNI
T3.1.2	Nacionalidad	Alfanumérico	<No vacío>	1..1	Nacionalidad
T3.1.3	[Selección]	<Nodo>	Opciones: <Pasaporte> <TarjetaResidencia> <TarjetaIdExtranjero> <Documento de identidad UE/EEE>	1..1	Tipo de documento de identidad extranjero
T3.1.3.1	Pasaporte	<Nodo>	---	1..1	Número de pasaporte
T3.1.3.2	TarjetaResidencia	<Nodo>	---	1..1	Número de tarjeta de residencia
T3.1.3.3	TarjetaIdExtranjero	<Nodo>	---	1..1	Número de tarjeta de identidad
T3.1.3.4	PaisUE	Alfanumérico	<No vacío>	1..1	País emisor del documento
T3.1.3.5	NumeroUE	<Nodo>	---	1..1	Número del documento
T3.1.4	Vigente	Logico	[SI]	1..1	Valor fijo: SI
T3.2	NIF	Alfanumérico	---	0..1	NIF adicional
T4	EstadoCivil	Tipo Predefinido			Datos del estado civil y situación de hecho
T4.1	[Selección]	<Nodo>	Opciones: <TipoECSin> <TipoECCon>	1..1	
T4.1.1	TipoECSin	Alfanumérico	[Casado/a][Divorciado/a][Separado/a judicialmente][Viudo]	1..1	Tipo de estado civil o situación de hecho sin datos para el cónyuge. Valores posibles: - Soltero/a - Divorciado/a - Separado/a judicialmente - Viudo/a
T4.1.2.1	TipoECCon	Alfanumérico	[Casado/a]	1..1	Tipo de estado civil o situación de hecho con datos para el cónyuge. Valores posibles: - Casado/a
T4.1.2.2	Conyuge	PersonaFisica	---	1..1	Datos del cónyuge: Datos persona física
T4.1.2.3	[Selección]	<Nodo>	Opciones: <TipoRMLegal> <>	1..1	
T4.1.2.3.1	TipoRMLegal	Alfanumérico	<No vacío>	1..1	Texto libre para el tipo de régimen matrimonial legal
T4.1.2.3.2.1	TipoRMConvencional	Alfanumérico	<No vacío>	1..1	Texto libre para el tipo de régimen matrimonial convencional
T4.1.2.3.2.2	PoblacionCapitulos	Alfanumérico	<No vacío>	1..1	Población notario
T4.1.2.3.2.3	NotarioCapitulos	PersonaFisicaMin	---	1..1	Notario autorizante: Datos básicos para persona física (solo nombre y apellidos)
T4.1.2.3.2.4	FechaCapitulos	Fecha	---	1..1	Fecha de la escritura

ID	Campo	Tipo <sup>1</sup>	Valores/Restric. <sup>2</sup>	RO <sup>3</sup>	Descripción
T4.1.2.3.2.5	RegistroCapitulos	Alfanumérico	<No vacío>	1..1	Registro civil
T4.1.2.3.2.6	InscripcionCapitulos	Alfanumérico	<No vacío>	1..1	Inscripción
<b>T7</b>	<b>DomicilioMin</b>	<b>Tipo Predefinido</b>			<b>Datos mínimos para el domicilio (español y extranjero)</b>
T7.1	[Selección]	<Nodo>	Opciones: <Nacional> <Extranjero>	1..1	Selección de domicilio en España o extranjero
T7.1.1	Nacional	<Nodo>	---	1..1	Domicilio en España
T7.1.1.1	Direccion	Alfanumérico	<No vacío>	1..1	Dirección. Tipo de vía, nombre, número, piso...
T7.1.1.2	Poblacion	Alfanumérico	<No vacío>	1..1	Población. Correspondiente al C.P.
T7.1.1.3	Provincia	Alfanumérico	<No vacío>	1..1	Nombre de la provincia
T7.1.1.4	CodigoPostal	Alfanumérico	---	1..1	Código Postal asignado por Correos.
T7.1.2	Extranjero	<b>DomicilioEx</b>	---	1..1	Domicilio en el extranjero: Datos para domicilios extranjeros
<b>T8</b>	<b>DomicilioEx</b>	<b>Tipo Predefinido</b>			<b>Datos para domicilios extranjeros</b>
T8.1	Direccion	Alfanumérico	<No vacío>	1..1	Dirección. Tipo de vía, nombre, número, piso...
T8.2	Poblacion	Alfanumérico	<No vacío>	1..1	Ciudad o población en el extranjero
T8.3	Provincia	Alfanumérico	<No vacío>	1..1	Provincia, Estado, etc.
T8.4	CodigoPostal	Alfanumérico	---	0..1	Código postal
T8.5	CodigoPais	Alfanumérico	---	1..1	Código del país según ISO 3166-1 numérico
<b>T9</b>	<b>Domicilio</b>	<b>Tipo Predefinido</b>			<b>Domicilio estructurado (español y extranjero)</b>
T9.1	[Selección]	<Nodo>	Opciones: <Nacional> <Extranjero>	1..1	Domicilio en España o en el extranjero
T9.1.1	Nacional	<b>DomicilioES</b>	---	1..1	Domicilio en España: Domicilio en España normalizado
T9.1.2	Extranjero	<b>DomicilioEx</b>	---	1..1	Domicilio en el extranjero: Datos para domicilios extranjeros
<b>T10</b>	<b>PersonaJuridica</b>	<b>Tipo Predefinido</b>			<b>Datos persona jurídica</b>
T10.1	Denominacion	Alfanumérico	<No vacío>	1..1	Nombre o razón social
T10.2	NIF	Alfanumérico	---	1..1	NIF entidad jurídica
<b>T11</b>	<b>RangoNumero</b>	<b>Tipo Predefinido</b>			<b>Rango positivo Desde-Hasta</b>
T11.1	DeNumero	Numérico	> 0	1..1	Desde número
T11.2	ANumero	Numérico	> 0	1..1	Hasta número
<b>T12</b>	<b>ValorNumTxt</b>	<b>Tipo Predefinido</b>			<b>Valor decimal en número y letras mayor de 0</b>
T12.1	ValorNum	Decimal	>=0	1..1	Euros en número
T12.2	ValorTxt	Alfanumérico	<No vacío>	1..1	Euros en letra
<b>T13</b>	<b>Bien</b>	<b>Tipo Predefinido</b>			<b>Datos para los bienes aportados</b>
T13.1	Descripcion	Alfanumérico	<No vacío>	1..1	Descripción del bien aportado
T13.2	ValorBien	<b>ValorNumTxt</b>	---	1..1	Valor de la aportación no dineraria en euros: Valor decimal en número y letras mayor de 0
T13.3	TituloCargas	Alfanumérico	<No vacío>	1..1	Texto descriptivo del carácter por el cual se posee el bien y si está libre de cargas.
T13.4	RangoParticipaciones	<b>RangoNumero</b>	---	1..1	Participaciones correspondientes al bien: Rango positivo Desde-Hasta

ID	Campo	Tipo <sup>1</sup>	Valores/Restric. <sup>2</sup>	RO <sup>3</sup>	Descripción
<b>T14</b>	<b>FechaNumTxt</b>	<b>Tipo Predefinido</b>			<b>Fecha en número y letras</b>
T14.1	FechaNum	Fecha	---	1..1	Valor en número
T14.2	FechaTxt	Alfanumérico	---	1..1	Valor en fecha
<b>T15</b>	<b>DomicilioES</b>	<b>Tipo Predefinido</b>			<b>Domicilio en España normalizado</b>
T15.1	TipoVia	Alfanumérico	---	1..1	Tipo de vía normalizado según INE (TVIAN)
T15.2	NombreVia	Alfanumérico	<No vacío>	1..1	Nombre de la vía
T15.3	Numero	Alfanumérico	---	0..1	Número
T15.4	NumeroBis	Alfanumérico	---	0..1	Número bis
T15.5	Km	Alfanumérico	---	0..1	Punto kilométrico
T15.6	Bloque	Alfanumérico	---	0..1	Bloque
T15.7	Puerta	Alfanumérico	---	0..1	Puerta
T15.8	Escalera	Alfanumérico	---	0..1	Escalera
T15.9	Planta	Alfanumérico	---	0..1	Planta
T15.10	Municipio	Alfanumérico	<No vacío>	1..1	Nombre del Municipio
T15.11	CodigoMunicipio	Alfanumérico	---	1..1	Código de municipio INE de 3 dígitos
T15.12	Provincia	Alfanumérico	<No vacío>	1..1	Nombre de la provincia
T15.13	CodigoProvincia	Alfanumérico	---	1..1	Código de provincia INE de 2 dígitos
T15.14	Observaciones	Alfanumérico	---	0..1	Cualquier dato que ayude a identificar el domicilio si no fuera posible con los campos específicos
T15.15	CodigoPostal	Alfanumérico	---	1..1	Código Postal asignado por Correos
<b>T16</b>	<b>CNAE2009</b>	<b>Tipo Predefinido</b>			<b>Texto actividad y código INE (CNAE-2009)</b>
T16.1	CNAETxt	Alfanumérico	<No vacío>	1..1	Descripción de la actividad económica según INE
T16.2	CNAENum	Alfanumérico	---	1..1	Código de la actividad económica según INE (CNAE-2009)
<b>T17</b>	<b>DiaMes</b>	<b>Tipo Predefinido</b>			<b>Tipo para día y mes</b>
T17.1	Dia	Numérico	>=1 <=31	1..1	Día
T17.2	Mes	Numérico	>=1 <=12	1..1	Mes
<b>T18</b>	<b>CapitalSocialNum</b>	<b>Tipo Predefinido</b>			<b>Datos para el capital social (solo número)</b>
T18.1	CapitalNum	Decimal	>=1	1..1	Capital social en euros. En el caso de SLFS debe ser inferior a 3.000 €
T18.2	NumParticipaciones	Alfanumérico	<No vacío>	1..1	Número de participaciones. En el caso de SLFS las participaciones se harán sobre el capital social estatutario
T18.3	ValorNominal	Decimal	> 0	1..1	Valor nominal de cada participación en euros
<b>T19</b>	<b>Representado</b>	<b>Tipo Predefinido</b>			<b>Datos del representado y la representación</b>
T19.1	[Selección]	<Nodo>	Opciones: <PersonaFísica> <PersonaJurídica>	1..1	Persona física o jurídica
T19.1.1	PersonaFísica	<b>IdentidadFísica</b>	---	1..1	Persona física representada: Datos persona física
T19.1.1.1	Nacionalidad	<Nodo>	---	0..1	Nacionalidad de la persona física representada



ID	Campo	Tipo <sup>1</sup>	Valores/Restric. <sup>2</sup>	RO <sup>3</sup>	Descripción
T19.1.1.7	TituloAcreditativo	Alfanumérico	[Voluntaria][Legal][Judicial]	1..1	Título acreditativo de la representación. Valores posibles: - Voluntaria - Legal - Judicial
T19.1.2	PersonaJuridica	<b>IdentidadJuridica</b>	---	1..1	Persona jurídica representada: Datos de identificación de las personas jurídicas
T19.1.2.2	CargoRepresentativo	Alfanumérico	---	1..1	Texto libre:  Indicación de la condición o título en que actúa el representante, (administrador único, solidario, mancomunados, patrono, consejero delegado, apoderado general o especial, etc...)
T19.1.2.3	TituloAcreditativo	Alfanumérico	[Voluntaria][Legal][Judicial][Orgánica]	1..1	Título acreditativo de la representación. Valores posibles: - Voluntaria - Legal - Judicial - Orgánica
T19.2	ResDocumento	Alfanumérico	<No vacío>	1..1	Reseña identificativa del documento del que nace la representación
T19.3	[Selección]	<Nodo>	Opciones: <DatosInscripcion> <DocAcredita>	1..1	Según documento inscrito en registro público
T19.3.1	DatosInscripcion	Alfanumérico	<No vacío>	1..1	Datos de inscripción en el registro público correspondiente
T19.3.2	DocAcredita	Alfanumérico	<No vacío>	1..1	Datos y reseña de los documentos de los que resulte acreditada la existencia y validez de la representación
T19.4	Facultades	Alfanumérico	---	1..1	En su caso, expresión e identificación concreta de las facultades representativas
T19.5	JuicioNotarial	Alfanumérico	---	1..1	Juicio notarial de suficiencia en relación con el acto o negocio documentado y las facultades ejercitadas
T19.6	Subapoderamiento	Alfanumérico	---	0..1	En casos de supuestos de subapoderado o sustitución de poder, circunstancias representativas tanto del sustituyente como del sustituido (incluyendo el nombre del notario autorizante y la fecha de la escritura originaria del poder o representación del primer grado)
T20	IdentidadFisica	Tipo Predefinido			
T20	[Heredado]	<b>PersonaFisica</b>	---	1..1	
T20.1	Domicilio	<b>Domicilio</b>	---	1..1	Domicilio estructurado (español y extranjero)
T20.2	EstadoCivil	<b>EstadoCivil</b>	---	1..1	Datos del estado civil
T20.3	[Selección]	<Nodo>	Opciones: <MayorEdad> <TipoMenor>	1..1	Mayor o menor de edad
T20.3.1	MayorEdad	Alfanumérico	[Mayor de edad]	1..1	Valor fijo: "Mayor de edad"
T20.3.2	FechaNacimiento	Fecha	---	1..1	Fecha de nacimiento

ID	Campo	Tipo <sup>1</sup>	Valores/Restric. <sup>2</sup>	RO <sup>3</sup>	Descripción
T20.3.3	[Selección]	<Nodo>	Opciones: <MenorEdad> <Menor emancipado>	1..1	Selección menor/menor emancipado
T20.3.3.1	MenorEdad	Alfanumérico	[Menor de edad]	1..1	Valor fijo: "Menor de edad"
T20.3.3.2	MenorEmancipado	Alfanumérico	[Menor emancipado/a]	1..1	Valor fijo: "Menor emancipado/a"
T20.3.3.3	InscripcionRC	Alfanumérico	<No vacío>	1..1	Datos de inscripción en el Registro Civil
T20.4	Vecindad	Alfanumérico	---	0..1	Vecino de
T20.5	Profesion	Alfanumérico	---	0..1	Profesión
T21	IdentidadJuridica	Tipo Predefinido			Datos de identificación de las personas jurídicas
T21	[Heredado]	PersonaJuridica	---	1..1	Datos de identificación de las personas jurídicas
T21.1	Domicilio	Domicilio	---	1..1	Domicilio social: Domicilio estructurado (español y extranjero)
T21.2	DatosRegistro	Alfanumérico	<No vacío>	1..1	Datos de identificación registral
T21.3	Nacionalidad	Alfanumérico	<No vacío>	0..1	Nacionalidad

### Leyenda

1 Tipos de datos	
<Nodo>	No puede contener valor, elemento raíz que agrupa otros elementos
Alfanumérico	Letras, números y cualquier carácter especial sin restricciones excepto caracteres reservados XML <sup>4</sup> (xsd:string)
Númérico	Números enteros (negativos y positivos). Se admite la coma <, > como separador para los millares
Decimal	Números decimales. El separador para decimales es el punto <.>
Fecha	Fecha en formato AAAA-MM-DD
Lógico	Solo puede contener los valores SI o NO
Base64	Fichero en base 64
NombreTipo	Indica un tipo de dato complejo predefinido

2 Valores/Restricciones	
[valor]	Solo puede contener un valor de los indicados entre corchetes
[valor]...	Expresa un patrón con una serie determinada de caracteres que debe cumplir
NNNAAAXXX	
N	Dígito numérico [0-9]
L	Letra mayúscula [A-Z]
X	Dígito numérico [0-9] o letra mayúscula [A-Z]
+	El carácter se puede repetir de 1 a n veces
*	El carácter se puede repetir de 0 a n veces
<Vacío>	No puede tener contenido, la presencia o ausencia del elemento determina su valor
<No vacío>	Elementos de tipo <i>Alfanumérico</i> que no pueden estar vacíos, si existe el elemento en el XML debe tener contenido.

3 Repeticiones/Obligación	
X..X	Indica el mínimo (N) y máximo (M) número de veces que puede aparecer el elemento:
0..1	Ninguna o una vez
1..1	Solo una vez
1..N	Una o más veces (sin límite)
0..N	Ninguna o más veces (sin límite)
2..5	De dos a cinco veces

4 Caracteres espaciales reservados del formato XML	
Carácter	Debe ser sustituido por
<	&lt;
>	&gt;
&	&amp;
"	&quot;
'	&apos;

[Heredado] Indica un elemento que se forma a partir de otro, por lo que contendrá los campos de este más los suyos propios  
 [Selección] Indica un elemento de selección, contendrá los datos del elemento seleccionado

## ANEXO III

- El formato de Escritura Estandarizado se encuentra descrito mediante un esquema XSD, XML Schema Definition, cuya definición íntegra se muestra a continuación.
- El citado esquema se encuentra disponible y actualizado en la página Web <http://www.mjusticia.gob.es/cs/Satellite/Portal/es/areas-tematicas/registros/registro-mercantil> bajo el enlace «Esquema Formato Escritura Estandarizado».
- El elemento «Signature», es el conjunto de datos asociados a la escritura que garantizarán la autoría y la integridad de su contenido. La firma electrónica debe ajustarse a la especificación XML Advanced Electronic Signatures (XAdES), ETSI TS 101 903, siendo su formato básico XAdES-T en su modalidad Enveloped.
- Corresponde a la Dirección General de los Registros y del Notariado publicar y mantener actualizado el formato y garantizar la accesibilidad, integridad y no alteración del formato incluido en la citada página web.

Esquema XSD (*W3C XML Schema Definition*)

```

<?xml version="1.0" encoding="UTF-8"?>
<xs:schema xmlns:xs="http://www.w3.org/2001/XMLSchema" xmlns:ds="http://www.w3.org/2000/09/xmldsig#"
elementFormDefault="unqualified" attributeFormDefault="unqualified" version="2.b">
  <xs:import namespace="http://www.w3.org/2000/09/xmldsig#" schemaLocation="http://www.w3.org/TR/xmldsig-
core/xmldsig-core-schema.xsd"/>
  <xs:element name="ESCRITURA" id="E">
    <xs:annotation>
      <xs:documentation>Nodo raíz del esquema ESCRITURA</xs:documentation>
    </xs:annotation>
    <xs:complexType>
      <xs:choice id="E0.2">
        <xs:element name="ESCRITURA14" type="ESCRITURA14Type" id="E0"/>
      </xs:choice>
      <xs:attribute name="Version" type="Version" use="required" id="E0.1">
        <xs:annotation>
          <xs:documentation>Versión del esquema</xs:documentation>
        </xs:annotation>
      </xs:attribute>
    </xs:complexType>
  </xs:element>
  <xs:complexType name="ESCRITURA14Type" id="TE14">
    <xs:annotation>
      <xs:documentation>Esquema Escritura Normalizada Ley 14/2013</xs:documentation>
    </xs:annotation>
    <xs:sequence>
      <xs:element name="TipoTramitacion" id="E1">
        <xs:annotation>
          <xs:documentation>Tipo de Tramitación~
Tipo de estatutos y Sociedad Limitada Fundación Sucesiva (SLFS)~
(Art. 15: estatutos-tipo, Art. 16: estatutos libres)</xs:documentation>
        </xs:annotation>
        <xs:simpleType>
          <xs:restriction base="xs:string">
            <xs:enumeration value="ARTÍCULO 15"/>
            <xs:enumeration value="ARTÍCULO 15 SLFS"/>
            <xs:enumeration value="ARTÍCULO 16"/>
            <xs:enumeration value="ARTÍCULO 16 SLFS"/>
          </xs:restriction>
        </xs:simpleType>
      </xs:element>
    </xs:sequence>
  </xs:complexType>

```

```

        </xs:simpleType>
      </xs:element>
      <xs:element name="Autorizacion" id="E2">
        <xs:annotation>
          <xs:documentation>Datos del otorgamiento y del notario
autorizante</xs:documentation>
        </xs:annotation>
        <xs:complexType>
          <xs:sequence>
            <xs:element name="NumeroProtocolo" type="StringNoVacio"
id="E2.1">
              <xs:annotation>
                <xs:documentation>Número de escritura en el
protocolo notarial</xs:documentation>
              </xs:annotation>
            </xs:element>
            <xs:element name="LugarOtorgamiento" type="StringNoVacio"
id="E2.2">
              <xs:annotation>
                <xs:documentation>Plaza del
notario</xs:documentation>
              </xs:annotation>
            </xs:element>
            <xs:element name="FechaOtorgamiento" type="FechaNumTxtType"
id="E2.3">
              <xs:annotation>
                <xs:documentation>Fecha de
otorgamiento</xs:documentation>
              </xs:annotation>
            </xs:element>
            <xs:element name="NotarioAutorizante"
type="PersonaFisicaESPTYPE" id="E2.4">
              <xs:annotation>
                <xs:documentation>Notario
autorizante</xs:documentation>
              </xs:annotation>
            </xs:element>
            <xs:element name="CodigoNotario" type="xs:positiveInteger"
id="E2.5">
              <xs:annotation>
                <xs:documentation>Código del notario según
CGN</xs:documentation>
              </xs:annotation>
            </xs:element>
            <xs:element name="ColegioNotarial" type="StringNoVacio" id="E2.6">
              <xs:annotation>
                <xs:documentation>Colegio notarial al que
pertenece el notario autorizante</xs:documentation>
              </xs:annotation>
            </xs:element>
            <xs:element name="CondicionIntervencion" type="xs:string" id="E2.7"
minOccurs="0">
              <xs:annotation>
                <xs:documentation>Condición de intervención
del notario~
Campo facultativo, relativo a la eventual condición del notario por la necesaria indicación de sustitución, habilitación o
requerimiento especial en los casos de turno de oficio.</xs:documentation>
              </xs:annotation>
            </xs:element>
            <xs:element name="LugarResidencia" type="StringNoVacio"
id="E2.8">
              <xs:annotation>
                <xs:documentation>Lugar de residencia del
notario</xs:documentation>
              </xs:annotation>
            </xs:element>
          </xs:sequence>
        </xs:complexType>
      </xs:element>

```

```

        <xs:element name="Comparecencia" id="E3">
            <xs:annotation>
                <xs:documentation>Datos de los comparecientes y
representación</xs:documentation>
            </xs:annotation>
            <xs:complexType>
                <xs:sequence>
                    <xs:element name="Compareciente" id="E3.1" maxOccurs="unbounded">
                        <xs:annotation>
                            <xs:documentation>Datos de cada
compareciente</xs:documentation>
                        </xs:annotation>
                        <xs:complexType>
                            <xs:complexContent>
                                <xs:extension
base="IdentidadFisicaType">
                                    <xs:sequence>
                                        <xs:element
name="Interviene" id="E3.1.7">
                                            <xs:annotation>
                                                <xs:documentation>Datos intervención</xs:documentation>
                                            </xs:annotation>
                                            <xs:complexType>
                                                <xs:choice id="E3.1.7.1">
                                                    <xs:annotation>
                                                        <xs:documentation>Si actúa en representación o no</xs:documentation>
                                                    </xs:annotation>
                                                    <xs:element name="IntervencionSin" type="xs:string" fixed="En su propio nombre y derecho" id="E3.1.7.1.1">
                                                        <xs:annotation>
                                                            <xs:documentation>Forma de intervención. Texto fijo:~~
"En su propio nombre y derecho"</xs:documentation>
                                                        </xs:annotation>
                                                    </xs:element>
                                                    <xs:sequence>
                                                        <xs:annotation>
                                                            <xs:documentation>IntervencionCon</xs:documentation>
                                                        </xs:annotation>
                                                    </xs:sequence>
                                                    <xs:element name="Representado" type="RepresentadoType" id="E3.1.7.1.2"
maxOccurs="unbounded">
                                                        <xs:annotation>
                                                            <xs:documentation>Datos de cada representado</xs:documentation>
                                                        </xs:annotation>
                                                    </xs:element>
                                                    <xs:element name="IntervencionCon" id="E3.1.7.1.3">

```

```

<xs:annotation>
  <xs:documentation>Forma de intervención. Valores posibles:~~
  "En nombre y representación de"
  "En su propio nombre y en nombre y representación de"</xs:documentation>
</xs:annotation>
<xs:simpleType>
  <xs:restriction base="xs:string">
    <xs:enumeration value="En nombre y representación de"/>
    <xs:enumeration value="En su propio nombre y en nombre y
representación de"/>
  </xs:restriction>
</xs:simpleType>
</xs:element>
</xs:sequence>
</xs:choice>
</xs:complexType>
</xs:element>
</xs:sequence>
</xs:extension>
</xs:complexContent>
</xs:complexType>
</xs:element>
</xs:sequence>
</xs:complexType>
</xs:element>
<xs:element name="Exponendos" id="E4">
  <xs:annotation>
    <xs:documentation>Exponendos</xs:documentation>
  </xs:annotation>
  <xs:complexType>
    <xs:sequence>
      <xs:element name="TipoExposicion" id="E4.1">
        <xs:annotation>
          <xs:documentation>Tipo exposición. Valores
posibles:~~
- Tiene/n a mi juicio, la capacidad y legitimación necesarias para el otorgamiento de la presente escritura de CONSTITUCIÓN DE
SOCIEDAD DE RESPONSABILIDAD LIMITADA.~~
- De conformidad con el artículo 98.1 de la Ley 24/2001 de 27 de diciembre, yo, el notario, hago constar que tienen, a mi juicio,
bajo mi fe y responsabilidad, en el concepto en que intervienen, capacidad legal y facultades suficientes para otorgar la presente
escritura de CONSTITUCIÓN DE SOCIEDAD DE RESPONSABILIDAD LIMITADA.</xs:documentation>
        </xs:annotation>
        <xs:simpleType>
          <xs:restriction base="xs:string">
            <xs:enumeration value="Tiene/n a mi
juicio, la capacidad y legitimación necesarias para el otorgamiento de la presente escritura de CONSTITUCIÓN DE SOCIEDAD
DE RESPONSABILIDAD LIMITADA."/>
            <xs:enumeration value="De
conformidad con el artículo 98.1 de la Ley 24/2001 de 27 de diciembre, yo, el notario, hago constar que tienen, a mi juicio, bajo
mi fe y responsabilidad, en el concepto en que intervienen, capacidad legal y facultades suficientes para otorgar la presente
escritura de CONSTITUCIÓN DE SOCIEDAD DE RESPONSABILIDAD LIMITADA."/>
          </xs:restriction>
        </xs:simpleType>
      </xs:element>
    </xs:sequence>
  </xs:complexType>

```

```

</xs:element>
<xs:element name="Exponendo" type="xs:string" default="Que ha/n
decidido constituir una sociedad de responsabilidad limitada, y llevándolo a efecto en esta escritura solemniza/n la misma con
arreglo a las siguientes
" id="E4.2" minOccurs="0">

```

```

<xs:annotation>
  <xs:documentation>Exponendo. Por defecto:~

```

```

Que ha/n decidido constituir una sociedad de responsabilidad limitada, y llevándolo a efecto en esta escritura solemniza/n la misma con
arreglo a las siguientes
</xs:documentation>

```

```

</xs:annotation>

```

```

</xs:element>

```

```

</xs:sequence>

```

```

</xs:complexType>

```

```

</xs:element>

```

```

<xs:element name="Clausulado" id="E5">

```

```

  <xs:annotation>

```

```

    <xs:documentation>Clausulado</xs:documentation>

```

```

  </xs:annotation>

```

```

  <xs:complexType>

```

```

    <xs:sequence>

```

```

      <xs:element name="DenominacionSocial" type="StringNoVacio"

```

```

id="E5.1">

```

```

        <xs:annotation>

```

```

          <xs:documentation>Denominación social. Puede

```

```

ser de la bolsa de denominaciones sociales.</xs:documentation>

```

```

        </xs:annotation>

```

```

      </xs:element>

```

```

      <xs:element name="NumFoliosEstatutos" type="xs:positiveInteger"

```

```

id="E5.2" minOccurs="0">

```

```

        <xs:annotation>

```

```

          <xs:documentation>Número de folios de los

```

```

estatutos</xs:documentation>

```

```

        </xs:annotation>

```

```

      </xs:element>

```

```

      <xs:element name="CapitalSocial" id="E5.3">

```

```

        <xs:annotation>

```

```

          <xs:documentation>Capital

```

```

social</xs:documentation>

```

```

        </xs:annotation>

```

```

        <xs:complexType>

```

```

          <xs:complexContent>

```

```

            <xs:extension

```

```

base="CapitalSocialNumType">

```

```

              <xs:sequence>

```

```

                <xs:element

```

```

name="CapitalTxt" type="StringNoVacio" id="E5.3.1">

```

```

          <xs:annotation>

```

```

            <xs:documentation>Capital en euros en letras</xs:documentation>

```

```

          </xs:annotation>

```

```

        </xs:element>

```

```

      </xs:sequence>

```

```

    </xs:extension>

```

```

  </xs:complexContent>

```

```

  </xs:complexType>

```

```

</xs:element>

```

```

<xs:element name="Socio" id="E5.4" minOccurs="unbounded">

```

```

  <xs:annotation>

```

```

    <xs:documentation>Datos de los

```

```

socios</xs:documentation>

```

```

  </xs:annotation>

```

```

  <xs:complexType>

```

```

    <xs:sequence>

```

```

      <xs:choice id="E5.4.1">

```

```

        <xs:annotation>

```

```

<xs:documentation>Persona física o jurídica</xs:documentation>
name="PersonaFisica" type="PersonaFisicaType" id="E5.4.1.1">
</xs:annotation>
</xs:element>
</xs:annotation>
<xs:documentation>Socio persona física</xs:documentation>
name="PersonaJuridica" type="IdentidadJuridicaType" id="E5.4.1.2">
</xs:annotation>
</xs:element>
</xs:element>
</xs:annotation>
<xs:documentation>Socio persona jurídica</xs:documentation>
name="NumParticipaciones" type="xs:positiveInteger" id="E5.4.2">
</xs:annotation>
</xs:element>
</xs:choice>
</xs:element>
<xs:documentation>Número de participaciones suscritas</xs:documentation>
name="RangoParticipaciones" type="RangoNumeroType" id="E5.4.3">
</xs:annotation>
</xs:element>
</xs:element>
<xs:documentation>Rango de las participaciones suscritas</xs:documentation>
name="ValorParticipaciones" type="ValorNumTxtType" id="E5.4.4">
</xs:annotation>
</xs:element>
<xs:documentation>Valor de las participaciones en euros</xs:documentation>
id="E5.4.5">
</xs:annotation>
</xs:element name="Aportaciones"
<xs:documentation>Aportaciones del socio</xs:documentation>
id="E5.4.5.1">
</xs:annotation>
</xs:complexType>
</xs:choice>
<xs:annotation>
<xs:documentation>Selección entre dineraria con/sin bienes o solo bienes </xs:documentation>
</xs:annotation>
<xs:sequence>
<xs:annotation>
<xs:documentation>Dineraria/Bienes</xs:documentation>
</xs:annotation>
<xs:element name="Dineraria" id="E5.4.5.1.1">
<xs:annotation>
<xs:documentation>Valor de la aportación dineraria en euros</xs:documentation>

```



```

</xs:annotation>
<xs:complexType>
  <xs:complexContent>
    <xs:extension base="ValorNumTxtType">
      <xs:sequence>
        <xs:element name="AcreditacionDesembolso" id="E5.4.5.1.1.1">
          <xs:annotation>
            <xs:documentation>Acreditación del desembolso
del capital social. Una de las dos opciones siguientes, la segunda solo en caso de SLFS:~~
- Los socios han desembolsado, en metálico, el importe de las participaciones suscritas, lo que acreditan con certificación del
depósito de las correspondientes cantidades, que me entregan e incorporo a esta matriz.~~
- Los socios manifiestan que responderán solidariamente frente a la sociedad y frente a los acreedores sociales de la realidad de
las aportaciones dinerarias correspondientes a las participaciones suscritas.</xs:documentation>
          </xs:annotation>
          <xs:simpleType>
            <xs:restriction base="xs:string">
              <xs:enumeration value="Los socios
han desembolsado, en metálico, el importe de las participaciones suscritas, lo que acreditan con certificación del depósito de
las correspondientes cantidades, que me entregan e incorporo a esta matriz."/>
              <xs:enumeration value="Los socios
manifiestan que responderán solidariamente frente a la sociedad y frente a los acreedores sociales de la realidad de las
aportaciones dinerarias correspondientes a las participaciones suscritas."/>
            </xs:restriction>
          </xs:simpleType>
        </xs:element>
      </xs:sequence>
    </xs:extension>
  </xs:complexContent>
</xs:complexType>
</xs:element>
<xs:sequence minOccurs="0">
  <xs:element name="Bienes" type="BienType" id="E5.4.5.1.2" maxOccurs="unbounded">
    <xs:annotation>
      <xs:documentation>Bienes aportados</xs:documentation>
    </xs:annotation>
  </xs:element>
  <xs:element name="ResponsabilidadValor" type="xs:string" fixed="Los socios fundadores acuerdan por
unanimidad: Que respecto de los bienes aportados quedan sometidos a lo dispuesto en el artículo 73.1 de la Ley de Sociedades

```

de Capital, ratificando la valoración asignada a los mismos y entregando su posesión a la sociedad que se constituye." id="E5.4.5.1.4">

<xs:annotation>

<xs:documentation>Responsabilidad de las valoraciones. Texto fijo:~~

"Los socios fundadores acuerdan por unanimidad: Que respecto de los bienes aportados quedan sometidos a lo dispuesto en el artículo 73.1 de la Ley de Sociedades de Capital, ratificando la valoración asignada a los mismos y entregando su posesión a la sociedad que se constituye."</xs:documentation>

</xs:annotation>

</xs:element>

</xs:sequence>

</xs:sequence>

<xs:sequence>

<xs:annotation>

<xs:documentation>Bienes</xs:documentation>

</xs:annotation>

<xs:element name="Bienes" type="BienType" id="E5.4.5.1.3" maxOccurs="unbounded">

<xs:annotation>

<xs:documentation>Bienes aportados</xs:documentation>

</xs:annotation>

</xs:element>

<xs:element name="ResponsabilidadValor" type="xs:string" fixed="Los socios fundadores acuerdan por unanimidad: Que respecto de los bienes aportados quedan sometidos a lo dispuesto en el artículo 73.1 de la Ley de Sociedades de Capital, ratificando la valoración asignada a los mismos y entregando su posesión a la sociedad que se constituye." id="E5.4.5.1.5">

<xs:annotation>

<xs:documentation>Responsabilidad de las valoraciones. Texto fijo:~~

"Los socios fundadores acuerdan por unanimidad: Que respecto de los bienes aportados quedan sometidos a lo dispuesto en el artículo 73.1 de la Ley de Sociedades de Capital, ratificando la valoración asignada a los mismos y entregando su posesión a la sociedad que se constituye."</xs:documentation>

</xs:annotation>

</xs:element>

</xs:sequence>

</xs:choice>

</xs:complexType>

</xs:element>

</xs:sequence>

</xs:complexType>

</xs:element>

<xs:element name="Administracion" id="E5.6">

<xs:annotation>

<xs:documentation>Datos de la

administración</xs:documentation>

</xs:annotation>

<xs:complexType>

<xs:choice id="E5.6.2">

<xs:annotation>

```

de administración</xs:documentation>
id="E5.6.2.1">
  <xs:documentation>Administrador único</xs:documentation>
id="E5.6.2.1.1">
  <xs:annotation>
  <xs:documentation>Persona física o jurídica</xs:documentation>
  </xs:annotation>
  <xs:element name="PersonaFisica" type="PersonaFisicaType" id="E5.6.2.1.1.1">
  <xs:annotation>
    <xs:documentation>Administrador persona física</xs:documentation>
  </xs:annotation>
  </xs:element>
  <xs:element name="PersonaJuridica" id="E5.6.2.1.1.2">
  <xs:annotation>
    <xs:documentation>Administrador persona jurídica. No permitido si estatutos-tipo</xs:documentation>
  </xs:annotation>
  <xs:complexType>
    <xs:complexContent>
      <xs:extension base="IdentidadJuridicaType">
        <xs:sequence>
          <xs:element name="Representante" type="PersonaFisicaType"
id="E5.6.2.1.1.2.1">
            <xs:annotation>
              <xs:documentation>Administrador persona
física</xs:documentation>
            </xs:annotation>
          </xs:element>
        </xs:sequence>
      </xs:extension>
    </xs:complexContent>
  </xs:complexType>
</xs:element>
  </xs:choice>
</xs:complexType>
</xs:element>

```

```

id="E5.6.2.2">
  <xs:documentation>Administradores solidarios.~
  Máximo 5 si estatutos-tipo</xs:documentation>
  id="E5.6.2.2.1" minOccurs="2" maxOccurs="unbounded">
    <xs:annotation>
    <xs:documentation>Persona física o jurídica</xs:documentation>
    </xs:annotation>
    <xs:element name="PersonaFisica" type="PersonaFisicaType" id="E5.6.2.2.1.1">
      <xs:annotation>
        <xs:documentation>Administrador persona física</xs:documentation>
      </xs:annotation>
      </xs:element>
      <xs:element name="PersonaJuridica" id="E5.6.2.2.1.2">
        <xs:annotation>
          <xs:documentation>Administrador persona jurídica. No permitido si estatutos-tipo</xs:documentation>
        </xs:annotation>
        <xs:complexType>
          <xs:complexContent>
            <xs:extension base="IdentidadJuridicaType">
              <xs:sequence>
                <xs:element name="Representante" type="PersonaFisicaType"
                id="E5.6.2.2.1.2.1">
                  <xs:annotation>
                    <xs:documentation>Representante
                    físico</xs:documentation>
                  </xs:annotation>
                </xs:element>
              </xs:sequence>
            </xs:extension>
          </xs:complexContent>
        </xs:complexType>
      </xs:element>
    </xs:choice>
  </xs:attribute
  name="NumAdministradores" id="E5.6.2.2.0">
    <xs:annotation>

```

```

    <xs:documentation>Número de administradores.~
Si estatutos-tipo hasta cinco solidarios</xs:documentation>

    </xs:annotation>

    <xs:simpleType>

    <xs:restriction base="xs:integer">

        <xs:minInclusive value="2"/>

    </xs:restriction>

    </xs:simpleType>

    </xs:attribute>
    </xs:complexType>
</xs:element>
<xs:element
name="AdmMancomunados" id="E5.6.2.3">

    <xs:documentation>Administradores mancomunados.~
Máximo 2 si estatutos-tipo</xs:documentation>

    </xs:annotation>
    <xs:complexType>
    <xs:sequence>

    <xs:annotation>

    <xs:documentation>Persona física o jurídica</xs:documentation>

    </xs:annotation>

    <xs:choice id="E5.6.2.3.1" minOccurs="2" maxOccurs="unbounded">

    <xs:element name="PersonaFisica" type="PersonaFisicaType" id="E5.6.2.3.1.1">

        <xs:annotation>

            <xs:documentation>Administrador persona física</xs:documentation>

        </xs:annotation>

    </xs:element>

    <xs:element name="PersonaJuridica" id="E5.6.2.3.1.2">

        <xs:annotation>

            <xs:documentation>Administrador persona jurídica. No permitido si estatutos-
tipo</xs:documentation>

        </xs:annotation>

        <xs:complexType>

        <xs:complexContent>

            <xs:extension base="IdentidadJuridicaType">

                <xs:sequence>

                    <xs:element name="Representante" type="PersonaFisicaType"
id="E5.6.2.3.1.2.1">

                        <xs:annotation>

```

```

físico</xs:documentation>
<xs:documentation>Representante
</xs:annotation>
</xs:element>
</xs:sequence>
</xs:extension>
</xs:complexContent>
</xs:complexType>
</xs:element>
</xs:choice>
<xs:element name="RegimenActuacion" type="StringNoVacio" id="E5.6.2.3.2" minOccurs="0">
<xs:annotation>
<xs:documentation>Régimen de actuación~
Solo si no estatutos-tipo, en cuyo caso es obligatorio si hay más de dos administradores mancomunados</xs:documentation>
</xs:annotation>
</xs:element>
</xs:sequence>
<xs:attribute
name="NumAdministradores" id="E5.6.2.3.0">
<xs:annotation>
<xs:documentation>Número de administradores.~
Si estatutos-tipo hasta dos mancomunados</xs:documentation>
</xs:annotation>
<xs:simpleType>
<xs:restriction base="xs:integer">
<xs:minInclusive value="2"/>
</xs:restriction>
</xs:simpleType>
</xs:attribute>
</xs:complexType>
</xs:element>
</xs:choice>
</xs:complexType>
</xs:element>
<xs:element name="PresentacionTelematica" id="E5.7">
<xs:annotation>
<xs:documentation>Presentación
telemática</xs:documentation>
</xs:annotation>
<xs:complexType>
<xs:sequence>
<xs:element name="PresTelTxt1"
type="xs:string" fixed="De acuerdo con la Ley 14/2013, de 27 de septiembre, de apoyo a los emprendedores y su
internacionalización y debidamente informado/s el/los otorgante/s, procedo a la presentación electrónica de esta escritura en el
Registro Mercantil correspondiente." id="E5.7.1">
</xs:annotation>

```

<xs:documentation>Párrafo 1. Texto fijo:

"De acuerdo con la Ley 14/2013, de 27 de septiembre, de apoyo a los emprendedores y su internacionalización y debidamente informado/s el/los otorgante/s, procedo a la presentación electrónica de esta escritura en el Registro Mercantil correspondiente."</xs:documentation>

</xs:annotation>

</xs:element>

<xs:element name="PresTelTxt2"

type="xs:string" fixed="El/Los compareciente/s me autoriza a mí el notario para subsanar electrónicamente los posibles defectos advertidos en los términos de la Ley 14/2013, de 27 de septiembre." id="E5.7.2">

</xs:annotation>

<xs:documentation>Párrafo 2. Texto fijo:

"El/Los compareciente/s me autoriza a mí el notario para subsanar electrónicamente los posibles defectos advertidos en los términos de la Ley 14/2013, de 27 de septiembre."</xs:documentation>

</xs:annotation>

</xs:element>

<xs:element name="PresTelTxt3"

type="xs:string" fixed="La presente escritura de constitución se considera exenta en cuanto al Impuesto de Transmisiones patrimoniales y actos jurídicos documentados según el artículo tercero del Real Decreto-Ley 13/2010." id="E5.7.3">

</xs:annotation>

<xs:documentation>Párrafo 3. Texto fijo:

"La presente escritura de constitución se considera exenta en cuanto al Impuesto de Transmisiones patrimoniales y actos jurídicos documentados según el artículo tercero del Real Decreto-Ley 13/2010."</xs:documentation>

</xs:annotation>

</xs:element>

</xs:sequence>

</xs:complexType>

</xs:element>

<xs:element name="PaginaWeb" id="E5.8" minOccurs="0">

<xs:annotation>

<xs:documentation>Página web de la

sociedad</xs:documentation>

</xs:annotation>

</xs:complexType>

<xs:choice id="E5.8.1">

</xs:annotation>

<xs:documentation>Selección con/sin página</xs:documentation>

</xs:annotation>

<xs:element name="SinPaginaTxt"

type="xs:string" fixed="Los socios, por unanimidad, acuerdan la creación de la página WEB corporativa de la Sociedad, prevista en los Estatutos Sociales y la Ley de Sociedades de Capital, y se delega en el órgano de administración la elección de la dirección URL o sitio en la Web de la web corporativa; el órgano de administración lo deberá comunicar, una vez concretada, a todos los socios." id="E5.8.1.1">

</xs:annotation>

<xs:documentation>Sin página web. Texto fijo:~~

"Los socios, por unanimidad, acuerdan la creación de la página WEB corporativa de la Sociedad, prevista en los Estatutos Sociales y la Ley de Sociedades de Capital, y se delega en el órgano de administración la elección de la dirección URL o sitio en la Web de la web corporativa; el órgano de administración lo deberá comunicar, una vez concretada, a todos los socios."</xs:documentation>

</xs:annotation>

</xs:element>

</xs:sequence>

</xs:annotation>

<xs:documentation>Con página</xs:documentation>

</xs:annotation>

</xs:element>

name="PaginaWeb" id="E5.8.1.2">

</xs:annotation>

<xs:documentation>URI/URL de la página web de la sociedad.

```
</xs:documentation>
                                                                 </xs:annotation>
                                                                 <xs:simpleType>
    <xs:restriction base="xs:anyURI">
    <xs:minLength value="1"/>
    </xs:restriction>
                                                                 </xs:simpleType>
                                                                 </xs:element>
                                                                 </xs:element>
name="ConPaginaTxt" type="xs:string" fixed="Los socios, por unanimidad, acuerdan la creación de la página WEB corporativa de
la Sociedad, prevista en los Estatutos Sociales y la Ley de Sociedades de Capital, cuya URL será" id="E5.8.1.3">
                                                                 </xs:annotation>
    <xs:documentation>Con página web. Texto fijo:~~
"Los socios, por unanimidad, acuerdan la creación de la página WEB corporativa de la Sociedad, prevista en los Estatutos
Sociales y la Ley de Sociedades de Capital, cuya URL será" </xs:documentation>
                                                                 </xs:annotation>
                                                                 </xs:element>
                                                                 </xs:sequence>
</xs:choice>
<xs:attribute name="OrdenClausula"
use="required" id="E5.8.0">
                                                                 <xs:annotation>
                                                                 <xs:documentation>Orden de
la cláusula</xs:documentation>
                                                                 </xs:annotation>
                                                                 <xs:simpleType>
                                                                 <xs:restriction
base="xs:string">
                                                                 </xs:enumeration
value="QUINTA"/>
                                                                 </xs:restriction>
                                                                 </xs:simpleType>
                                                                 </xs:attribute>
                                                                 </xs:complexType>
                                                                 </xs:element>
                                                                 <xs:element name="FacultadesPreviasAdm" fixed="Hasta la
inscripción de esta escritura en el Registro Mercantil, los administradores podrán actuar en nombre de la sociedad en formación
con las mismas facultades que les corresponderían para después de la inscripción." id="E5.9" minOccurs="0">
                                                                 <xs:annotation>
                                                                 <xs:documentation>Facultades previas de
administración. Texto fijo:~~
"Hasta la inscripción de esta escritura en el Registro Mercantil, los administradores podrán actuar en nombre de la sociedad en
formación con las mismas facultades que les corresponderían para después de la inscripción." </xs:documentation>
                                                                 </xs:annotation>
                                                                 <xs:complexType>
                                                                 <xs:simpleContent>
                                                                 <xs:extension base="xs:string">
                                                                 <xs:attribute
name="OrdenClausula" use="required" id="E5.9.0">
                                                                 </xs:annotation>
                                                                 <xs:documentation>Orden de la cláusula</xs:documentation>
                                                                 </xs:annotation>
                                                                 <xs:simpleType>
                                                                 <xs:restriction base="xs:string">
                                                                 <xs:enumeration value="QUINTA"/>
                                                                 <xs:enumeration value="SEXTA"/>
                                                                 </xs:restriction>
                                                                 </xs:simpleType>
```



```

</xs:attribute>
</xs:extension>
</xs:simpleContent>
</xs:complexType>
</xs:element>
<xs:element name="PoderReciprocoSocios" fixed="Los socios
fundadores se conceden poder recíproco para que cualquiera de ellos en representación de los demás otorgue las escrituras de
subsanción y aclaración que sean necesarias para inscribir esta sociedad en los registros públicos en que se precise hacerlo."
id="E5.10" minOccurs="0">

```

```

<xs:annotation>
<xs:documentation>Poder recíproco de los
socios. Texto fijo:~~

```

```

"Los socios fundadores se conceden poder recíproco para que cualquiera de ellos en representación de los demás otorgue las
escrituras de subsanción y aclaración que sean necesarias para inscribir esta sociedad en los registros públicos en que se
precise hacerlo."</xs:documentation>

```

```

</xs:annotation>
<xs:complexType>
<xs:simpleContent>
<xs:extension base="xs:string">
<xs:attribute
name="OrdenClausula" use="required" id="E5.10.0">
<xs:annotation>
<xs:documentation>Orden de la cláusula</xs:documentation>
</xs:annotation>
</xs:simpleType>

```

```

<xs:restriction base="xs:string">
<xs:enumeration value="QUINTA"/>
<xs:enumeration value="SEXTA"/>
<xs:enumeration value="SÉPTIMA"/>
</xs:restriction>

```

```

</xs:simpleType>
</xs:attribute>
</xs:extension>
</xs:simpleContent>
</xs:complexType>
</xs:element>
<xs:element name="OtrosPactos" id="E5.11" minOccurs="0">
<xs:annotation>
<xs:documentation>Otros pactos y
condiciones</xs:documentation>

```

```

</xs:annotation>
<xs:complexType>
<xs:simpleContent>
<xs:extension base="xs:string">
<xs:attribute
name="OrdenClausula" use="required" id="E5.11.0">
<xs:annotation>
<xs:documentation>Orden de la cláusula</xs:documentation>
</xs:annotation>
</xs:simpleType>

```

```

<xs:restriction base="xs:string">
<xs:enumeration value="QUINTA"/>
<xs:enumeration value="SEXTA"/>
<xs:enumeration value="SÉPTIMA"/>
<xs:enumeration value="OCTAVA"/>

```

```

</xs:restriction>
</xs:simpleType>
</xs:attribute>
</xs:extension>
</xs:simpleContent>
</xs:complexType>
</xs:element>
</xs:sequence>
</xs:complexType>
</xs:element>
<xs:element name="Otorgamiento" id="E6" minOccurs="0">
  <xs:annotation>
    <xs:documentation>Texto de otorgamiento</xs:documentation>
  </xs:annotation>
  <xs:complexType>
    <xs:choice id="E6.1">
      <xs:sequence>
        <xs:element name="OtorgamientoTxt1" type="xs:string"
fixed="Hago a los comparecientes las reservas y advertencias legales; en especial: las relativas a la obligatoria inscripción de
esta escritura en el Registro Mercantil; de sus obligaciones y responsabilidades tributarias; y las relativas al artículo 5 de la Ley
Orgánica 15/1999 de protección de datos de carácter personal, con la incorporación de datos a los ficheros automatizados
regulados en la Orden del Ministerio de Justicia 484/2003, de 19 de febrero." id="E6.1.1">
          <xs:annotation>
            <xs:documentation>Texto fijo:~~
          </xs:annotation>
          </xs:documentation>
        </xs:element>
        <xs:element name="OtorgamientoTxt2" type="xs:string"
fixed="Permito a los comparecientes la lectura de esta escritura, porque así lo solicitan, después de advertidos de la opción del
artículo 193 del Reglamento Notarial." id="E6.1.2">
          <xs:annotation>
            <xs:documentation>Texto fijo:~~
          </xs:annotation>
          </xs:documentation>
        </xs:element>
        <xs:element name="OtorgamientoTxt3" type="xs:string"
fixed="Enterados, según manifiestan, por la lectura que han practicado y por mis explicaciones verbales, los comparecientes
hacen constar libremente su consentimiento al contenido de la escritura, y la firman." id="E6.1.3">
          <xs:annotation>
            <xs:documentation>Texto fijo:~~
          </xs:annotation>
          </xs:documentation>
        </xs:element>
        <xs:element name="OtorgamientoTxt4" type="xs:string"
fixed="Y yo, el Notario, doy fe de identificar a los comparecientes por sus respectivos documentos de identidad reseñados, que
me exhiben, de que el consentimiento ha sido libremente prestado por los mismos, de que el otorgamiento se adecua a la
legalidad y a la voluntad debidamente informada de los otorgantes e intervinientes y del total contenido en este instrumento
público, que va extendido en X folios, números: el presente y los anteriores en orden correlativo." id="E6.1.4">
          <xs:annotation>
            <xs:documentation>Texto fijo:~~
          </xs:annotation>
          </xs:documentation>
        </xs:element>
      </xs:sequence>
    </xs:choice>
  </xs:complexType>
  </xs:element>
</xs:element>
</xs:sequence>
<xs:element name="OtorgamientoTxt" type="StringNoVacío"
id="E6.1.5">

```

```

otorgamiento</xs:documentation>
    <xs:annotation>
        <xs:documentation>Texto libre para el
    </xs:annotation>
</xs:element>
</xs:choice>
</xs:complexType>
</xs:element>
<xs:element name="Estatutos" id="E7">
    <xs:annotation>
        <xs:documentation>Estatutos</xs:documentation>
    </xs:annotation>
    <xs:complexType>
        <xs:sequence>
            <xs:choice id="E7.1">
                <xs:annotation>
                    <xs:documentation>Estatutos-tipo o estatutos
libres</xs:documentation>
                </xs:annotation>
                <xs:element name="EstatutosTipo"
type="ESTATUTOS14Type" id="E7.1.1">
                    <xs:annotation>
                        <xs:documentation>Datos de los
estatutos-tipo</xs:documentation>
                    </xs:annotation>
                    </xs:element>
                    <xs:element name="EstatutosLibres" type="StringNoVacio"
id="E7.1.2">
                        <xs:annotation>
                            <xs:documentation>Texto con los
estatutos sociales.</xs:documentation>
                        </xs:annotation>
                    </xs:element>
                </xs:choice>
            </xs:sequence>
        </xs:complexType>
    </xs:element>
<xs:element name="Ficheros" id="E8">
    <xs:annotation>
        <xs:documentation>Ficheros incluidos</xs:documentation>
    </xs:annotation>
    <xs:complexType>
        <xs:sequence>
            <xs:choice id="E8.1">
                <xs:annotation>
                    <xs:documentation>Certificacion o
CSV</xs:documentation>
                </xs:annotation>
                <xs:element name="CertificadoRMC"
type="xs:base64Binary" id="E8.1.1">
                    <xs:annotation>
                        <xs:documentation>Fichero PDF en
base64 con la certificación del Registro Mercantil Central.</xs:documentation>
                    </xs:annotation>
                    </xs:element>
                    <xs:element name="CodigoCSVRMC" type="xs:string"
id="E8.1.2">
                        <xs:annotation>
                            <xs:documentation>Código CSV
asociado al certificado del RMC</xs:documentation>
                        </xs:annotation>
                    </xs:element>
                </xs:choice>
            <xs:element name="CertificadoAportacion" type="xs:base64Binary"
id="E8.2" minOccurs="0">
                <xs:annotation>
                    <xs:documentation>Fichero PDF en base64 con
la certificación de la entidad depositaria</xs:documentation>
                </xs:annotation>
            </xs:element>
        </xs:sequence>
    </xs:complexType>
</xs:element>

```

```

</xs:element>
<xs:element name="DeclaracionInversionExtranjera"
  type="xs:base64Binary" id="E8.3" minOccurs="0">
  <xs:annotation>
    <xs:documentation>Fichero PDF en base64 con
    la declaración de inversión extranjera en sociedades no cotizadas</xs:documentation>
  </xs:annotation>
</xs:element>
<xs:element name="OtrosFicheros" id="E8.4" minOccurs="0"
  maxOccurs="unbounded">
  <xs:annotation>
    <xs:documentation>Otros ficheros en base
    64</xs:documentation>
  </xs:annotation>
  <xs:complexType>
    <xs:sequence>
      <xs:element name="TipoFichero"
        id="E8.4.1">
        <xs:annotation>
          <xs:documentation>Tipo de fichero. Solo PDF</xs:documentation>
        </xs:annotation>
        <xs:simpleType>
          <xs:restriction
            base="xs:string">
            <xs:enumeration value="PDF"/>
          </xs:restriction>
        </xs:simpleType>
      </xs:element>
      <xs:element name="Descripcion"
        type="StringNoVacio" id="E8.4.2">
        <xs:annotation>
          <xs:documentation>Descripción del fichero que se incluye</xs:documentation>
        </xs:annotation>
      </xs:element>
      <xs:element name="Fichero"
        type="xs:base64Binary" id="E8.4.3">
        <xs:annotation>
          <xs:documentation>Fichero en base64</xs:documentation>
        </xs:annotation>
      </xs:element>
    </xs:sequence>
  </xs:complexType>
  </xs:sequence>
  </xs:element>
  <xs:element ref="ds:Signature"/>
</xs:sequence>
</xs:complexType>
<xs:complexType name="ESTATUTOS14Type" id="TT14">
  <xs:annotation>
    <xs:documentation>Esquema Estatutos-tipo Normalizados Ley 14/2013</xs:documentation>
  </xs:annotation>
  <xs:sequence>
    <xs:element name="IDCirce" type="StringNoVacio" id="ET1">
      <xs:annotation>
        <xs:documentation>Identificador del expediente asignado por
        CIRCE</xs:documentation>
      </xs:annotation>
    </xs:element>
    <xs:element name="DenominacionSocial" type="StringNoVacio" id="ET2">
      <xs:annotation>
        <xs:documentation>Denominación social. Puede ser de la bolsa de
        denominaciones sociales</xs:documentation>
      </xs:annotation>
    </xs:element>
  </xs:sequence>

```

```

</xs:element>
<xs:element name="ObjetoSocial" id="ET3">
  <xs:annotation>
    <xs:documentation>Objeto social</xs:documentation>
  </xs:annotation>
  <xs:complexType>
    <xs:sequence>
      <xs:element name="Principal" type="CNAE2009Type" id="ET3.1">
        <xs:annotation>
          <xs:documentation>Objeto social
principal</xs:documentation>
        </xs:annotation>
      </xs:element>
      <xs:element name="Otro" type="CNAE2009Type" id="ET3.2">
        <xs:annotation>
          <xs:documentation>Otros objetos
sociales</xs:documentation>
        </xs:annotation>
      </xs:element>
    </xs:sequence>
  </xs:complexType>
</xs:element>
<xs:element name="Duracion" id="ET4">
  <xs:annotation>
    <xs:documentation>Duración de la sociedad</xs:documentation>
  </xs:annotation>
  <xs:complexType>
    <xs:choice id="ET4.1">
      <xs:annotation>
        <xs:documentation>Selección tipo
duración</xs:documentation>
      </xs:annotation>
      <xs:element name="Indefinida" type="Logico" fixed="SI" id="ET4.1.1">
        <xs:annotation>
          <xs:documentation>Si existe debe valer "SI" e
indica duración indefinida</xs:documentation>
        </xs:annotation>
      </xs:element>
      <xs:element name="Periodo" id="ET4.1.2">
        <xs:annotation>
          <xs:documentation>Duración de la sociedad en
meses o años</xs:documentation>
        </xs:annotation>
        <xs:simpleType>
          <xs:restriction base="xs:string">
            <xs:pattern value="d{1,2} años"/>
            <xs:pattern value="d{1,2} meses"/>
            <xs:pattern value="1 año"/>
            <xs:pattern value="1 mes"/>
          </xs:restriction>
        </xs:simpleType>
      </xs:element>
    </xs:choice>
  </xs:complexType>
</xs:element>
<xs:element name="FechaInicio" type="xs:date" id="ET5" minOccurs="0">
  <xs:annotation>
    <xs:documentation>Fecha de inicio de actividad</xs:documentation>
  </xs:annotation>
</xs:element>
<xs:element name="CierreEjercicio" type="DiaMesType" id="ET6">
  <xs:annotation>
    <xs:documentation>Día y mes de cierre del ejercicio social</xs:documentation>
  </xs:annotation>
</xs:element>
<xs:element name="Domicilio" type="DomicilioESType" id="ET7">
  <xs:annotation>

```

```

        <xs:documentation>Domicilio de la sociedad</xs:documentation>
    </xs:annotation>
</xs:element>
<xs:element name="CapitalSocial" type="CapitalSocialNumType" id="ET8">
    <xs:annotation>
        <xs:documentation>Capital social</xs:documentation>
    </xs:annotation>
</xs:element>
<xs:element name="RetribucionAdm" id="ET9">
    <xs:annotation>
        <xs:documentation>Retribución administrador/es. Puede ser:~~
- "Gratuito"~
- "Fija": Cantidad fija determinada por la Junta General para cada ejercicio económico.~
- "NN": Un porcentaje de NN % de los beneficios repartibles de cada ejercicio económico, con arreglo a la
Ley.</xs:documentation>
    </xs:annotation>
    <xs:simpleType>
        <xs:restriction base="xs:string">
            <xs:pattern value="Gratuito"/>
            <xs:pattern value="Fija"/>
            <xs:pattern value="\d{1,2}"/>
        </xs:restriction>
    </xs:simpleType>
</xs:element>
<xs:element name="PaginaWeb" id="ET10">
    <xs:annotation>
        <xs:documentation>Página web de la sociedad</xs:documentation>
    </xs:annotation>
    <xs:complexType>
        <xs:choice id="ET10.1">
            <xs:annotation>
                <xs:documentation>Son o sin página
web</xs:documentation>
            </xs:annotation>
            <xs:element name="SinPagina" type="StringVacio" id="ET10.1.1">
                <xs:annotation>
                    <xs:documentation>Si existe indica que no
dispone de página web y significará:~~
"Conforme al art. 11 bis de la Ley de Sociedades de capital, la Junta General podrá acordar que la sociedad tenga una página
web corporativa, pudiendo delegar en el órgano de administración la elección de la dirección URL o sitio en la web de la web
corporativa, que una vez concretada deberá comunicar a todos los socios. Al órgano de administración dela sociedad le
corresponde la modificación, el traslado o la supresión de la página web."</xs:documentation>
                </xs:annotation>
            </xs:element>
            <xs:element name="URI" id="ET10.1.2">
                <xs:annotation>
                    <xs:documentation>URI/URL de la página web de
la sociedad. Significará respecto de la misma:~~
"La Sociedad tiene una página web corporativa de acuerdo con lo dispuesto en el artículo 11 bis de la Ley de Sociedades de
Capital. La dirección de la web será URL de la página web. Será competencia del órgano de administración la modificación,
traslado o supresión de la página web."</xs:documentation>
                </xs:annotation>
                <xs:simpleType>
                    <xs:restriction base="xs:anyURI">
                        <xs:minLength value="1"/>
                    </xs:restriction>
                </xs:simpleType>
            </xs:element>
        </xs:choice>
    </xs:complexType>
</xs:element>
<xs:element name="TipoConstitucion" id="ET11" minOccurs="0">
    <xs:annotation>
        <xs:documentation>Tipo de constitución. Solo puede ser SLFS o no existir este
elemento</xs:documentation>
    </xs:annotation>

```

```

        <xs:simpleType>
            <xs:restriction base="xs:string">
                <xs:enumeration value="SLFS"/>
            </xs:restriction>
        </xs:simpleType>
    </xs:element>
</xs:sequence>
<xs:attribute name="Clase" use="optional" default="RD421/2015" id="ET0.2">
    <xs:annotation>
        <xs:documentation>Permite indicar un identificador para el modelo utilizado.
Actualmente solo "RD421/2015"</xs:documentation>
    </xs:annotation>
    <xs:simpleType>
        <xs:restriction base="xs:string">
            <xs:enumeration value="RD421/2015"/>
        </xs:restriction>
    </xs:simpleType>
</xs:attribute>
</xs:complexType>
<xs:complexType name="PersonaFisicaMinType" id="T1">
    <xs:annotation>
        <xs:documentation>Datos básicos para persona física (solo nombre y apellidos)</xs:documentation>
    </xs:annotation>
    <xs:sequence>
        <xs:element name="Nombre" type="StringNoVacio" id="T1.1">
            <xs:annotation>
                <xs:documentation>Nombre</xs:documentation>
            </xs:annotation>
        </xs:element>
        <xs:element name="PrimerApellido" type="StringNoVacio" id="T1.2">
            <xs:annotation>
                <xs:documentation>Primer apellido</xs:documentation>
            </xs:annotation>
        </xs:element>
        <xs:element name="SegundoApellido" type="StringNoVacio" id="T1.3">
            <xs:annotation>
                <xs:documentation>Segundo apellido</xs:documentation>
            </xs:annotation>
        </xs:element>
    </xs:sequence>
</xs:complexType>
<xs:complexType name="PersonaFisicaESPTType" id="T2">
    <xs:annotation>
        <xs:documentation>Datos persona física española con DNI</xs:documentation>
    </xs:annotation>
    <xs:complexContent>
        <xs:extension base="PersonaFisicaMinType">
            <xs:sequence>
                <xs:element name="DNI" type="DNI" id="T2.1">
                    <xs:annotation>
                        <xs:documentation>DNI/NIF</xs:documentation>
                    </xs:annotation>
                </xs:element>
            </xs:sequence>
        </xs:extension>
    </xs:complexContent>
</xs:complexType>
<xs:complexType name="PersonaFisicaType" id="T3">
    <xs:annotation>
        <xs:documentation>Datos persona física</xs:documentation>
    </xs:annotation>
    <xs:complexContent>
        <xs:extension base="PersonaFisicaMinType">
            <xs:sequence>
                <xs:choice id="T3.1">
                    <xs:annotation>
                        <xs:documentation>Selección del tipo de documento de
identidad según española o extranjera</xs:documentation>
                    </xs:annotation>
                </xs:choice>
            </xs:sequence>
        </xs:extension>
    </xs:complexContent>

```

```

<xs:element name="DNI" type="DNI" id="T3.1.1">
  <xs:annotation>
    <xs:documentation>DNI</xs:documentation>
  </xs:annotation>
</xs:element>
<xs:sequence>
  <xs:annotation>
    <xs:documentation>Extranjero</xs:documentation>
  </xs:annotation>
  <xs:element name="Nacionalidad" type="StringNoVacio"
    id="T3.1.2">
    <xs:annotation>
      <xs:documentation>Nacionalidad</xs:documentation>
    </xs:annotation>
    <xs:choice id="T3.1.3">
      <xs:annotation>
        <xs:documentation>Tipo de
          documento de identidad extranjero</xs:documentation>
      </xs:annotation>
      <xs:element name="Pasaporte" id="T3.1.3.1">
        <xs:annotation>
          <xs:documentation>Número
            de pasaporte</xs:documentation>
        </xs:annotation>
        <xs:complexType>
          <xs:simpleContent>
            <xs:extension
              base="StringNoVacio"/>
          </xs:simpleContent>
        </xs:complexType>
      </xs:element>
      <xs:element name="TarjetaResidencia"
        id="T3.1.3.2">
        <xs:annotation>
          <xs:documentation>Número
            de tarjeta de residencia</xs:documentation>
        </xs:annotation>
        <xs:complexType>
          <xs:simpleContent>
            <xs:extension
              base="StringNoVacio"/>
          </xs:simpleContent>
        </xs:complexType>
      </xs:element>
      <xs:element name="TarjetaIdExtranjero"
        id="T3.1.3.3">
        <xs:annotation>
          <xs:documentation>Número
            de tarjeta de identidad</xs:documentation>
        </xs:annotation>
        <xs:complexType>
          <xs:simpleContent>
            <xs:extension
              base="StringNoVacio"/>
          </xs:simpleContent>
        </xs:complexType>
      </xs:element>
      <xs:sequence id="T3.1.5">
        <xs:annotation>
          <xs:documentation>Documento de identidad UE/EEE</xs:documentation>
        </xs:annotation>
        <xs:element name="PaisUE"
          type="StringNoVacio" id="T3.1.3.4">
          <xs:annotation>
            <xs:documentation>
          </xs:annotation>
        </xs:element>
      </xs:sequence>
    </xs:choice>
  </xs:element>
</xs:sequence>

```



```

<xs:documentation>País emisor del documento</xs:documentation>
</xs:annotation>
</xs:element>
<xs:element name="NumeroUE"
id="T3.1.3.5">
</xs:annotation>
</xs:complexType>
<xs:documentation>Número del documento</xs:documentation>
</xs:annotation>
</xs:complexType>
<xs:simpleContent>
<xs:extension base="StringNoVacío"/>
</xs:simpleContent>
</xs:complexType>
</xs:element>
</xs:sequence>
</xs:choice>
<xs:element name="Vigente" type="Logico" fixed="SI"
id="T3.1.4">
<xs:annotation>
<xs:documentation>Valor fijo:
SI</xs:documentation>
</xs:annotation>
</xs:element>
</xs:sequence>
</xs:choice>
<xs:element name="NIF" type="NIF" id="T3.2" minOccurs="0">
<xs:annotation>
<xs:documentation>NIF adicional</xs:documentation>
</xs:annotation>
</xs:element>
</xs:sequence>
</xs:extension>
</xs:complexContent>
</xs:complexType>
<xs:complexType name="EstadoCivilType" id="T4">
<xs:annotation>
<xs:documentation>Datos del estado civil</xs:documentation>
</xs:annotation>
<xs:choice id="T4.1">
<xs:element name="TipoECSin" id="T4.1.1">
<xs:annotation>
<xs:documentation>Tipo de estado civil sin datos para el cónyuge. Valores
posibles:~~
- Soltero/a
- Divorciado/a
- Separado/a judicialmente
- Viudo/a</xs:documentation>
</xs:annotation>
<xs:simpleType>
<xs:restriction base="xs:string">
<xs:enumeration value="Casado/a"/>
<xs:enumeration value="Divorciado/a"/>
<xs:enumeration value="Separado/a judicialmente"/>
<xs:enumeration value="Viudo"/>
</xs:restriction>
</xs:simpleType>
</xs:element>
</xs:sequence id="T4.1.2">
<xs:element name="TipoECCon" id="T4.1.2.1">
<xs:annotation>
<xs:documentation>Tipo de estado civil con datos para el cónyuge.
Valores posibles:~~

```

```

- Casado/a</xs:documentation>
    </xs:annotation>
    <xs:simpleType>
      <xs:restriction base="xs:string">
        <xs:enumeration value="Casado/a"/>
      </xs:restriction>
    </xs:simpleType>
  </xs:element>
  <xs:element name="Conyuge" type="PersonaFisicaType" id="T4.1.2.2">
    <xs:annotation>
      <xs:documentation>Datos del cónyuge</xs:documentation>
    </xs:annotation>
  </xs:element>
  <xs:choice id="T4.1.2.3">
    <xs:element name="TipoRMLegal" type="StringNoVacio" id="T4.1.2.3.1">
      <xs:annotation>
        <xs:documentation>Texto libre para el tipo de régimen
matrimonial legal</xs:documentation>
      </xs:annotation>
    </xs:element>
    <xs:sequence id="T4.1.2.3.2">
      <xs:element name="TipoRMConvencional" type="StringNoVacio"
id="T4.1.2.3.2.1">
        <xs:annotation>
          <xs:documentation>Texto libre para el tipo de
régimen matrimonial convencional</xs:documentation>
        </xs:annotation>
      </xs:element>
      <xs:element name="PoblacionCapitulos" type="StringNoVacio"
id="T4.1.2.3.2.2">
        <xs:annotation>
          <xs:documentation>Población
notario</xs:documentation>
        </xs:annotation>
      </xs:element>
      <xs:element name="NotarioCapitulos" type="PersonaFisicaMinType"
id="T4.1.2.3.2.3">
        <xs:annotation>
          <xs:documentation>Notario
autorizante</xs:documentation>
        </xs:annotation>
      </xs:element>
      <xs:element name="FechaCapitulos" type="xs:date" id="T4.1.2.3.2.4">
        <xs:annotation>
          <xs:documentation>Fecha de la
escritura</xs:documentation>
        </xs:annotation>
      </xs:element>
      <xs:element name="RegistroCapitulos" type="StringNoVacio"
id="T4.1.2.3.2.5">
        <xs:annotation>
          <xs:documentation>Registro
civil</xs:documentation>
        </xs:annotation>
      </xs:element>
      <xs:element name="InscripcionCapitulos" type="StringNoVacio"
id="T4.1.2.3.2.6">
        <xs:annotation>
          <xs:documentation>Inscripción</xs:documentation>
        </xs:annotation>
      </xs:element>
    </xs:sequence>
  </xs:choice>
</xs:sequence>
</xs:complexType>
<xs:complexType name="DomicilioMinType" id="T7">
  <xs:annotation>

```

```

        <xs:documentation>Datos mínimos para el domicilio (español y extranjero)</xs:documentation>
    </xs:annotation>
    <xs:choice id="T7.1">
        <xs:annotation>
            <xs:documentation>Selección de domicilio en España o extranjero</xs:documentation>
        </xs:annotation>
        <xs:element name="Nacional" id="T7.1.1">
            <xs:annotation>
                <xs:documentation>Domicilio en España</xs:documentation>
            </xs:annotation>
            <xs:complexType>
                <xs:sequence>
                    <xs:element name="Direccion" type="StringNoVacio" id="T7.1.1.1">
                        <xs:annotation>
                            <xs:documentation>Dirección. Tipo de vía,
nombre, número, piso...</xs:documentation>
                        </xs:annotation>
                    </xs:element>
                    <xs:element name="Poblacion" type="StringNoVacio" id="T7.1.1.2">
                        <xs:annotation>
                            <xs:documentation>Población. Correspondiente
al C.P.</xs:documentation>
                        </xs:annotation>
                    </xs:element>
                    <xs:element name="Provincia" type="StringNoVacio" id="T7.1.1.3">
                        <xs:annotation>
                            <xs:documentation>Nombre de la
provincia</xs:documentation>
                        </xs:annotation>
                    </xs:element>
                    <xs:element name="CodigoPostal" type="CP" id="T7.1.1.4">
                        <xs:annotation>
                            <xs:documentation>Código Postal asignado por
Correos.</xs:documentation>
                        </xs:annotation>
                    </xs:element>
                </xs:sequence>
            </xs:complexType>
        </xs:element>
        <xs:element name="Extranjero" type="DomicilioExType" id="T7.1.2">
            <xs:annotation>
                <xs:documentation>Domicilio en el extranjero</xs:documentation>
            </xs:annotation>
        </xs:element>
    </xs:choice>
</xs:complexType>
<xs:complexType name="DomicilioExType" id="T8">
    <xs:annotation>
        <xs:documentation>Datos para domicilios extranjeros</xs:documentation>
    </xs:annotation>
    <xs:sequence>
        <xs:element name="Direccion" type="StringNoVacio" id="T8.1">
            <xs:annotation>
                <xs:documentation>Dirección. Tipo de vía, nombre, número,
piso....</xs:documentation>
            </xs:annotation>
        </xs:element>
        <xs:element name="Poblacion" type="StringNoVacio" id="T8.2">
            <xs:annotation>
                <xs:documentation>Ciudad o población en el extranjero</xs:documentation>
            </xs:annotation>
        </xs:element>
        <xs:element name="Provincia" type="StringNoVacio" id="T8.3">
            <xs:annotation>
                <xs:documentation>Provincia, Estado, etc.</xs:documentation>
            </xs:annotation>
        </xs:element>
        <xs:element name="CodigoPostal" type="xs:string" id="T8.4" minOccurs="0">
            <xs:annotation>

```

```

        <xs:documentation>Código postal</xs:documentation>
    </xs:annotation>
</xs:element>
<xs:element name="CodigoPais" type="Pais3166-1N" id="T8.5">
    <xs:annotation>
        <xs:documentation>Código del país según ISO 3166-1
numérico</xs:documentation>
    </xs:annotation>
</xs:element>
</xs:sequence>
</xs:complexType>
<xs:complexType name="DomicilioType" id="T9">
    <xs:annotation>
        <xs:documentation>Domicilio estructurado (español y extranjero)</xs:documentation>
    </xs:annotation>
    <xs:choice id="T9.1">
        <xs:annotation>
            <xs:documentation>Domicilio en España o en el extranjero</xs:documentation>
        </xs:annotation>
        <xs:element name="Nacional" type="DomicilioESType" id="T9.1.1">
            <xs:annotation>
                <xs:documentation>Domicilio en España</xs:documentation>
            </xs:annotation>
        </xs:element>
        <xs:element name="Extranjero" type="DomicilioExType" id="T9.1.2">
            <xs:annotation>
                <xs:documentation>Domicilio en el extranjero</xs:documentation>
            </xs:annotation>
        </xs:element>
    </xs:choice>
</xs:complexType>
<xs:complexType name="PersonaJuridicaType" id="T10">
    <xs:annotation>
        <xs:documentation>Datos persona jurídica</xs:documentation>
    </xs:annotation>
    <xs:sequence>
        <xs:element name="Denominacion" type="StringNoVacio" id="T10.1">
            <xs:annotation>
                <xs:documentation>Nombre o razón social</xs:documentation>
            </xs:annotation>
        </xs:element>
        <xs:element name="NIF" type="NIFJuridica" id="T10.2">
            <xs:annotation>
                <xs:documentation>NIF entidad jurídica</xs:documentation>
            </xs:annotation>
        </xs:element>
    </xs:sequence>
</xs:complexType>
<xs:complexType name="RangoNumeroType" id="T11">
    <xs:annotation>
        <xs:documentation>Rango positivo Desde-Hasta</xs:documentation>
    </xs:annotation>
    <xs:sequence>
        <xs:element name="DeNumero" type="xs:positiveInteger" id="T11.1">
            <xs:annotation>
                <xs:documentation>Desde número</xs:documentation>
            </xs:annotation>
        </xs:element>
        <xs:element name="ANumero" type="xs:positiveInteger" id="T11.2">
            <xs:annotation>
                <xs:documentation>Hasta número</xs:documentation>
            </xs:annotation>
        </xs:element>
    </xs:sequence>
</xs:complexType>
<xs:complexType name="ValorNumTxtType" id="T12">
    <xs:annotation>
        <xs:documentation>Valor decimal en número y letras mayor de 0</xs:documentation>
    </xs:annotation>

```

```

<xs:sequence>
  <xs:element name="ValorNum" id="T12.1">
    <xs:annotation>
      <xs:documentation>Euros en número</xs:documentation>
    </xs:annotation>
    <xs:simpleType>
      <xs:restriction base="xs:decimal">
        <xs:minInclusive value="0"/>
      </xs:restriction>
    </xs:simpleType>
  </xs:element>
  <xs:element name="ValorTxt" type="StringNoVacio" id="T12.2">
    <xs:annotation>
      <xs:documentation>Euros en letra</xs:documentation>
    </xs:annotation>
  </xs:element>
</xs:sequence>
</xs:complexType>
<xs:complexType name="BienType" id="T13">
  <xs:annotation>
    <xs:documentation>Datos para los bienes aportados</xs:documentation>
  </xs:annotation>
  <xs:sequence>
    <xs:element name="Descripcion" type="StringNoVacio" id="T13.1">
      <xs:annotation>
        <xs:documentation>Descripción del bien aportado</xs:documentation>
      </xs:annotation>
    </xs:element>
    <xs:element name="ValorBien" type="ValorNumTxtType" id="T13.2">
      <xs:annotation>
        <xs:documentation>Valor de la aportación no dineraria en
euros</xs:documentation>
      </xs:annotation>
    </xs:element>
    <xs:element name="TituloCargas" type="StringNoVacio" id="T13.3">
      <xs:annotation>
        <xs:documentation>Texto descriptivo del carácter por el cual se posee el bien y
si está libre de cargas.</xs:documentation>
      </xs:annotation>
    </xs:element>
    <xs:element name="RangoParticipaciones" type="RangoNumeroType" id="T13.4">
      <xs:annotation>
        <xs:documentation>Participaciones correspondientes al
bien</xs:documentation>
      </xs:annotation>
    </xs:element>
  </xs:sequence>
</xs:complexType>
<xs:complexType name="FechaNumTxtType" id="T14">
  <xs:annotation>
    <xs:documentation>Fecha en número y letras</xs:documentation>
  </xs:annotation>
  <xs:sequence>
    <xs:element name="FechaNum" type="xs:date" id="T14.1">
      <xs:annotation>
        <xs:documentation>Valor en número</xs:documentation>
      </xs:annotation>
    </xs:element>
    <xs:element name="FechaTxt" type="xs:string" id="T14.2">
      <xs:annotation>
        <xs:documentation>Valor en fecha</xs:documentation>
      </xs:annotation>
    </xs:element>
  </xs:sequence>
</xs:complexType>
<xs:complexType name="DomicilioESType" id="T15">
  <xs:annotation>
    <xs:documentation>Domicilio en España normalizado</xs:documentation>
  </xs:annotation>

```

```

<xs:sequence>
  <xs:element name="TipoVia" type="xs:string" id="T15.1">
    <xs:annotation>
      <xs:documentation>Tipo de vía normalizado según INE
(TVIAN)</xs:documentation>
    </xs:annotation>
  </xs:element>
  <xs:element name="NombreVia" type="StringNoVacio" id="T15.2">
    <xs:annotation>
      <xs:documentation>Nombre de la vía</xs:documentation>
    </xs:annotation>
  </xs:element>
  <xs:element name="Numero" type="xs:string" id="T15.3" minOccurs="0">
    <xs:annotation>
      <xs:documentation>Número</xs:documentation>
    </xs:annotation>
  </xs:element>
  <xs:element name="NumeroBis" type="xs:string" id="T15.4" minOccurs="0">
    <xs:annotation>
      <xs:documentation>Número bis</xs:documentation>
    </xs:annotation>
  </xs:element>
  <xs:element name="Km" type="xs:string" id="T15.5" minOccurs="0">
    <xs:annotation>
      <xs:documentation>Punto kilométrico</xs:documentation>
    </xs:annotation>
  </xs:element>
  <xs:element name="Bloque" type="xs:string" id="T15.6" minOccurs="0">
    <xs:annotation>
      <xs:documentation>Bloque</xs:documentation>
    </xs:annotation>
  </xs:element>
  <xs:element name="Puerta" type="xs:string" id="T15.7" minOccurs="0">
    <xs:annotation>
      <xs:documentation>Puerta</xs:documentation>
    </xs:annotation>
  </xs:element>
  <xs:element name="Escalera" type="xs:string" id="T15.8" minOccurs="0">
    <xs:annotation>
      <xs:documentation>Escalera</xs:documentation>
    </xs:annotation>
  </xs:element>
  <xs:element name="Planta" type="xs:string" id="T15.9" minOccurs="0">
    <xs:annotation>
      <xs:documentation>Planta</xs:documentation>
    </xs:annotation>
  </xs:element>
  <xs:element name="Municipio" type="StringNoVacio" id="T15.10">
    <xs:annotation>
      <xs:documentation>Nombre del Municipio</xs:documentation>
    </xs:annotation>
  </xs:element>
  <xs:element name="CodigoMunicipio" id="T15.11">
    <xs:annotation>
      <xs:documentation>Código de municipio INE de 3 dígitos</xs:documentation>
    </xs:annotation>
    <xs:simpleType>
      <xs:restriction base="xs:string">
        <xs:pattern value="\d{3}"/>
      </xs:restriction>
    </xs:simpleType>
  </xs:element>
  <xs:element name="Provincia" type="StringNoVacio" id="T15.12">
    <xs:annotation>
      <xs:documentation>Nombre de la provincia</xs:documentation>
    </xs:annotation>
  </xs:element>
  <xs:element name="CodigoProvincia" id="T15.13">
    <xs:annotation>

```

```

                <xs:documentation>Código de provincia INE de 2 dígitos</xs:documentation>
            </xs:annotation>
            <xs:simpleType>
                <xs:restriction base="xs:string">
                    <xs:pattern value="\d{2}"/>
                </xs:restriction>
            </xs:simpleType>
        </xs:element>
        <xs:element name="Observaciones" type="xs:string" id="T15.14" minOccurs="0">
            <xs:annotation>
                <xs:documentation>Cualquier dato que ayude a identificar el domicilio si no
                fuera posible con los campos específicos</xs:documentation>
            </xs:annotation>
        </xs:element>
        <xs:element name="CodigoPostal" type="CP" id="T15.15">
            <xs:annotation>
                <xs:documentation>Código Postal asignado por Correos</xs:documentation>
            </xs:annotation>
        </xs:element>
    </xs:sequence>
</xs:complexType>
<xs:complexType name="CNAE2009Type" id="T16">
    <xs:annotation>
        <xs:documentation>Texto actividad y código INE (CNAE-2009)</xs:documentation>
    </xs:annotation>
    <xs:sequence>
        <xs:element name="CNAETxt" type="StringNoVacio" id="T16.1">
            <xs:annotation>
                <xs:documentation>Descripción de la actividad económica según
                INE</xs:documentation>
            </xs:annotation>
        </xs:element>
        <xs:element name="CNAEnum" id="T16.2">
            <xs:annotation>
                <xs:documentation>Código de la actividad económica según INE (CNAE-
                2009)</xs:documentation>
            </xs:annotation>
            <xs:simpleType>
                <xs:restriction base="xs:string">
                    <xs:pattern value="\d{2,4}"/>
                </xs:restriction>
            </xs:simpleType>
        </xs:element>
    </xs:sequence>
</xs:complexType>
<xs:complexType name="DiaMesType" id="T17">
    <xs:annotation>
        <xs:documentation>Tipo para día y mes</xs:documentation>
    </xs:annotation>
    <xs:sequence>
        <xs:element name="Dia" id="T17.1">
            <xs:annotation>
                <xs:documentation>Día</xs:documentation>
            </xs:annotation>
            <xs:simpleType>
                <xs:restriction base="xs:integer">
                    <xs:minInclusive value="1"/>
                    <xs:maxInclusive value="31"/>
                </xs:restriction>
            </xs:simpleType>
        </xs:element>
        <xs:element name="Mes" id="T17.2">
            <xs:annotation>
                <xs:documentation>Mes</xs:documentation>
            </xs:annotation>
            <xs:simpleType>
                <xs:restriction base="xs:integer">
                    <xs:minInclusive value="1"/>
                    <xs:maxInclusive value="12"/>
                </xs:restriction>
            </xs:simpleType>
        </xs:element>
    </xs:sequence>
</xs:complexType>

```

```

                </xs:restriction>
            </xs:simpleType>
        </xs:element>
    </xs:sequence>
</xs:complexType>
<xs:complexType name="CapitalSocialNumType" id="T18">
    <xs:annotation>
        <xs:documentation>Datos para el capital social (solo número)</xs:documentation>
    </xs:annotation>
    <xs:sequence>
        <xs:element name="CapitalNum" id="T18.1">
            <xs:annotation>
                <xs:documentation>Capital social en euros. En el caso de SLFS debe ser
inferior a 3.000 €</xs:documentation>
            </xs:annotation>
            <xs:simpleType>
                <xs:restriction base="xs:decimal">
                    <xs:minInclusive value="1"/>
                </xs:restriction>
            </xs:simpleType>
        </xs:element>
        <xs:element name="NumParticipaciones" type="StringNoVacio" id="T18.2">
            <xs:annotation>
                <xs:documentation>Número de participaciones.
En el caso de SLFS las participaciones se harán sobre el capital social estatutario</xs:documentation>
            </xs:annotation>
        </xs:element>
        <xs:element name="ValorNominal" id="T18.3">
            <xs:annotation>
                <xs:documentation>Valor nominal de cada participación en
euros</xs:documentation>
            </xs:annotation>
            <xs:simpleType>
                <xs:restriction base="xs:decimal">
                    <xs:minExclusive value="0"/>
                </xs:restriction>
            </xs:simpleType>
        </xs:element>
    </xs:sequence>
</xs:complexType>
<xs:complexType name="RepresentadoType" id="T19">
    <xs:annotation>
        <xs:documentation>Datos del representado y la representación</xs:documentation>
    </xs:annotation>
    <xs:sequence>
        <xs:choice id="T19.1">
            <xs:annotation>
                <xs:documentation>Persona física o jurídica</xs:documentation>
            </xs:annotation>
            <xs:element name="PersonaFísica" id="T19.1.1">
                <xs:annotation>
                    <xs:documentation>Persona física representada</xs:documentation>
                </xs:annotation>
                <xs:complexType>
                    <xs:complexContent>
                        <xs:extension base="IdentidadFísicaType">
                            <xs:sequence>
                                <xs:element name="TituloAcreditativo"
id="T19.1.1.1">
                                    <xs:annotation>
                                        <xs:documentation>Título acreditativo de la representación. Valores posibles:~~
Voluntaria~
Legal~
Judicial</xs:documentation>
                                    </xs:annotation>
                                </xs:sequence>
                            </xs:extension>
                        </xs:complexContent>
                    </xs:complexType>
                </xs:element>
            </xs:choice>
        </xs:sequence>
    </xs:complexType>
</xs:annotation>
</xs:simpleType>

```



```

base="xs:string">
  <xs:enumeration value="Voluntaria"/>
  <xs:enumeration value="Legal"/>
  <xs:enumeration value="Judicial"/>
  </xs:restriction>
</xs:simpleType>
</xs:element>
</xs:sequence>
</xs:extension>
</xs:complexContent>
</xs:complexType>
</xs:complexType>
</xs:element>
<xs:element name="PersonaJuridica" id="T19.1.2">
  <xs:annotation>
    <xs:documentation>Persona jurídica
representada</xs:documentation>
  </xs:annotation>
  <xs:complexType>
    <xs:complexContent>
      <xs:extension base="IdentidadJuridicaType">
        <xs:sequence>
          <xs:element
name="CargoRepresentativo" type="StringNoVacio" id="T19.1.2.2">
            </xs:element>
          </xs:sequence>
        </xs:annotation>
        <xs:documentation>Texto libre:~~
Indicación de la condición o título en que actúa el representante, (administrador único, solidario, mancomunados, patrono,
consejero delegado, apoderado general o especial, etc...)</xs:documentation>
      </xs:annotation>
    </xs:element>
  </xs:element name="TituloAcreditativo"
id="T19.1.2.3">
    </xs:annotation>
    <xs:documentation>Título acreditativo de la representación. Valores posibles:~~
- Voluntaria~
- Legal~
- Judicial~
- Orgánica</xs:documentation>
  </xs:annotation>
  <xs:simpleType>
    <xs:restriction
base="xs:string">
      <xs:enumeration value="Voluntaria"/>
      <xs:enumeration value="Legal"/>
      <xs:enumeration value="Judicial"/>
      <xs:enumeration value="Orgánica"/>
      </xs:restriction>
    </xs:simpleType>
  </xs:element>
</xs:sequence>
</xs:extension>
</xs:complexContent>
</xs:complexType>
</xs:complexType>
</xs:element>
</xs:choice>
<xs:element name="ResDocumento" type="StringNoVacio" id="T19.2">

```

```

        <xs:annotation>
            <xs:documentation>Reseña identificativa del documento del que nace la
representación</xs:documentation>
        </xs:annotation>
    </xs:element>
    <xs:choice id="T19.3">
        <xs:annotation>
            <xs:documentation>Según documento inscrito en registro
público</xs:documentation>
        </xs:annotation>
        <xs:element name="DatosInscripcion" type="StringNoVacio" id="T19.3.1">
            <xs:annotation>
                <xs:documentation>Datos de inscripción en el registro público
correspondiente</xs:documentation>
            </xs:annotation>
            </xs:element>
            <xs:element name="DocAcredita" type="StringNoVacio" id="T19.3.2">
                <xs:annotation>
                    <xs:documentation>Datos y reseña de los documentos de los que
resulte acreditada la existencia y validez de la representación</xs:documentation>
                </xs:annotation>
                </xs:element>
            </xs:choice>
            <xs:element name="Facultades" type="StringNoVacio" id="T19.4">
                <xs:annotation>
                    <xs:documentation>Expresión e identificación concreta de las facultades
representativas</xs:documentation>
                </xs:annotation>
                </xs:element>
                <xs:element name="JuicioNotarial" type="StringNoVacio" id="T19.5">
                    <xs:annotation>
                        <xs:documentation>Juicio notarial de suficiencia en relación con el acto o
negocio documentado y las facultades ejercitadas</xs:documentation>
                    </xs:annotation>
                    </xs:element>
                    <xs:element name="Subapoderamiento" type="xs:string" id="T19.6" minOccurs="0">
                        <xs:annotation>
                            <xs:documentation>En casos de supuestos de subapoderado o sustitución de
poder, circunstancias representativas tanto del sustituyente como del sustituido (incluyendo el nombre del notario autorizante y
la fecha de la escritura originaria del poder o representación del primer grado)</xs:documentation>
                        </xs:annotation>
                        </xs:element>
                    </xs:sequence>
                </xs:complexType>
            <xs:complexType name="IdentidadFisicaType" id="T20">
                <xs:complexContent>
                    <xs:extension base="PersonaFisicaType">
                        <xs:sequence>
                            <xs:element name="Domicilio" type="DomicilioType" id="T20.1"/>
                            <xs:element name="EstadoCivil" type="EstadoCivilType" id="T20.2"/>
                            <xs:choice id="T20.3">
                                <xs:annotation>
                                    <xs:documentation>Mayor o menor de
edad</xs:documentation>
                                </xs:annotation>
                                <xs:element name="MayorEdad" fixed="Mayor de edad" id="T20.3.1">
                                    <xs:annotation>
                                        <xs:documentation>Valor fijo: "Mayor de
edad"</xs:documentation>
                                    </xs:annotation>
                                    </xs:element>
                                <xs:annotation>
                                    <xs:documentation>
edad</xs:documentation>
                                </xs:annotation>
                                <xs:simpleType>
                                    <xs:restriction base="xs:string">
                                        <xs:enumeration value="Mayor de
edad"/>
                                    </xs:restriction>
                                </xs:simpleType>
                            </xs:element>
                            <xs:sequence id="E3.1.7.1.2.1.1.1.2">
                                <xs:annotation>

```

```

<xs:documentation>TpoMenor</xs:documentation>
id="T20.3.2">
    nacimiento</xs:documentation>
menor/menor emancipado</xs:documentation>
edad" id="T20.3.3.1">
    fijo: "Menor de edad"</xs:documentation>
base="xs:string"/>
emancipado</xs:documentation>
name="MenorEmancipado" fixed="Menor emancipado/a" id="T20.3.3.2">
    <xs:documentation>Valor fijo: "Menor emancipado/a"</xs:documentation>
base="xs:string"/>
type="StringNoVacío" id="T20.3.3.3">
    <xs:documentation>Datos de inscripción en el Registro Civil</xs:documentation>
</xs:documentation>
</xs:element name="FechaNacimiento" type="xs:date"
    <xs:annotation>
        <xs:documentation>Fecha de
    </xs:annotation>
</xs:element>
<xs:choice id="T20.3.3">
    <xs:annotation>
        <xs:documentation>Selección
    </xs:annotation>
<xs:element name="MenorEdad" fixed="Menor de
    <xs:annotation>
        <xs:documentation>Valor
    </xs:annotation>
<xs:simpleType>
    <xs:restriction
        </xs:simpleType>
</xs:element>
<xs:sequence>
    <xs:annotation>
        <xs:documentation>Menor
    </xs:annotation>
</xs:element>
    <xs:annotation>
        <xs:documentation>Menor
    </xs:annotation>
</xs:element name="InscripcionRC"
    <xs:annotation>
        </xs:annotation>
    </xs:element>
</xs:sequence>
</xs:choice>
</xs:sequence>
</xs:choice>
<xs:element name="Vecindad" type="xs:string" id="T20.4" minOccurs="0">
    <xs:annotation>
        <xs:documentation>Vecino de</xs:documentation>
    </xs:annotation>
</xs:element>
<xs:element name="Profesion" type="xs:string" id="T20.5" minOccurs="0">
    <xs:annotation>
        <xs:documentation>Profesión</xs:documentation>
    </xs:annotation>
</xs:element>
</xs:sequence>
</xs:extension>
</xs:complexType>
<xs:complexType name="IdentidadJuridicaType" id="T21">
    <xs:annotation>

```

```

<xs:documentation>Datos de identificación de las personas jurídicas</xs:documentation>
</xs:annotation>
<xs:complexContent>
  <xs:extension base="PersonaJuridicaType">
    <xs:sequence>
      <xs:element name="Domicilio" type="DomicilioType" id="T21.1">
        <xs:annotation>
          <xs:documentation>Domicilio social</xs:documentation>
        </xs:annotation>
      </xs:element>
      <xs:element name="DatosRegistro" type="StringNoVacio" id="T21.2">
        <xs:annotation>
          <xs:documentation>Datos de identificación
registral</xs:documentation>
        </xs:annotation>
      </xs:element>
      <xs:element name="Nacionalidad" type="StringNoVacio" id="T21.3">
        <xs:annotation>
          <xs:documentation>Nacionalidad</xs:documentation>
        </xs:annotation>
      </xs:element>
    </xs:sequence>
  </xs:extension>
</xs:complexContent>
</xs:complexType>
<xs:simpleType name="DNI">
  <xs:annotation>
    <xs:documentation>DNI</xs:documentation>
  </xs:annotation>
  <xs:restriction base="xs:string">
    <xs:length value="9"/>
    <xs:pattern value="([0-9]{8})([0-9][A-Z])"/>
  </xs:restriction>
</xs:simpleType>
<xs:simpleType name="NIF">
  <xs:annotation>
    <xs:documentation>NIF general. Personas Físicas: DNI, NIF K, NIF L, NIE (X,Y,Z) NIF M). Entidades
Jurídicas: NIF</xs:documentation>
  </xs:annotation>
  <xs:restriction base="xs:string">
    <xs:length value="9"/>
    <xs:pattern value="([0-9][A-Z])([0-9]{7})([0-9][A-Z])"/>
  </xs:restriction>
</xs:simpleType>
<xs:simpleType name="NIFFisica">
  <xs:annotation>
    <xs:documentation>NIF de personas físicas: DNI, NIF K, NIF L, NIE (X,Y,Z) NIF
M).</xs:documentation>
  </xs:annotation>
  <xs:restriction base="xs:string">
    <xs:length value="9"/>
    <xs:pattern value="([0-9][A-Z])([0-9]{7})([0-9][A-Z])"/>
  </xs:restriction>
</xs:simpleType>
<xs:simpleType name="NIFJuridica">
  <xs:annotation>
    <xs:documentation>NIF de entidades jurídicas</xs:documentation>
  </xs:annotation>
  <xs:restriction base="xs:string">
    <xs:length value="9"/>
    <xs:pattern value="[A-Z]([0-9]{8})"/>
  </xs:restriction>
</xs:simpleType>
<xs:simpleType name="StringNoVacio">
  <xs:annotation>
    <xs:documentation>Cadena de caracteres de longitud > 1</xs:documentation>
  </xs:annotation>
  <xs:restriction base="xs:string">

```

```
        <xs.minLength value="1"/>
      </xs.restriction>
    </xs.simpleType>
    <xs:simpleType name="StringVacio">
      <xs:annotation>
        <xs:documentation>Tipo de elemento string que no puede estar vacío</xs:documentation>
      </xs:annotation>
      <xs:restriction base="xs:string">
        <xs:length value="0"/>
      </xs.restriction>
    </xs:simpleType>
    <xs:simpleType name="CP">
      <xs:annotation>
        <xs:documentation>Código postal</xs:documentation>
      </xs:annotation>
      <xs:restriction base="xs:string">
        <xs:pattern value="\d{5}"/>
      </xs.restriction>
    </xs:simpleType>
    <xs:simpleType name="Pais3166-1N">
      <xs:annotation>
        <xs:documentation>Código del país según ISO 3166-1 numérico</xs:documentation>
      </xs:annotation>
      <xs:restriction base="xs:string">
        <xs:pattern value="\d{3}"/>
      </xs.restriction>
    </xs:simpleType>
    <xs:simpleType name="Logico">
      <xs:annotation>
        <xs:documentation>SI/NO</xs:documentation>
      </xs:annotation>
      <xs:restriction base="xs:string">
        <xs:pattern value="SI|NO"/>
      </xs.restriction>
    </xs:simpleType>
    <xs:simpleType name="Version">
      <xs:annotation>
        <xs:documentation>Número de la versión x.x[x.L] </xs:documentation>
      </xs:annotation>
      <xs:restriction base="xs:string">
        <xs.minLength value="3"/>
        <xs:pattern value="\d*\.\d*(\.\d*\p{LI})?"/>
      </xs.restriction>
    </xs:simpleType>
  </xs:schema>
```

## REPRESENTACIÓN GRÁFICA DEL ESQUEMA

Visión general del esquema XML del elemento ESCRITURA

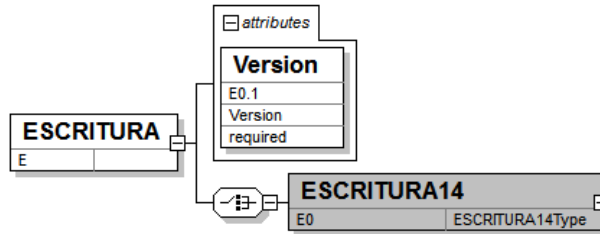

## Visión general del esquema XML del tipo de dato ESCRITURA14

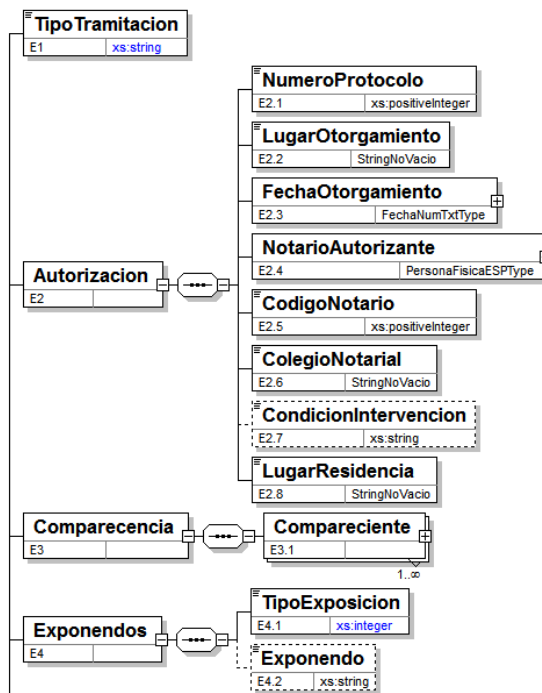

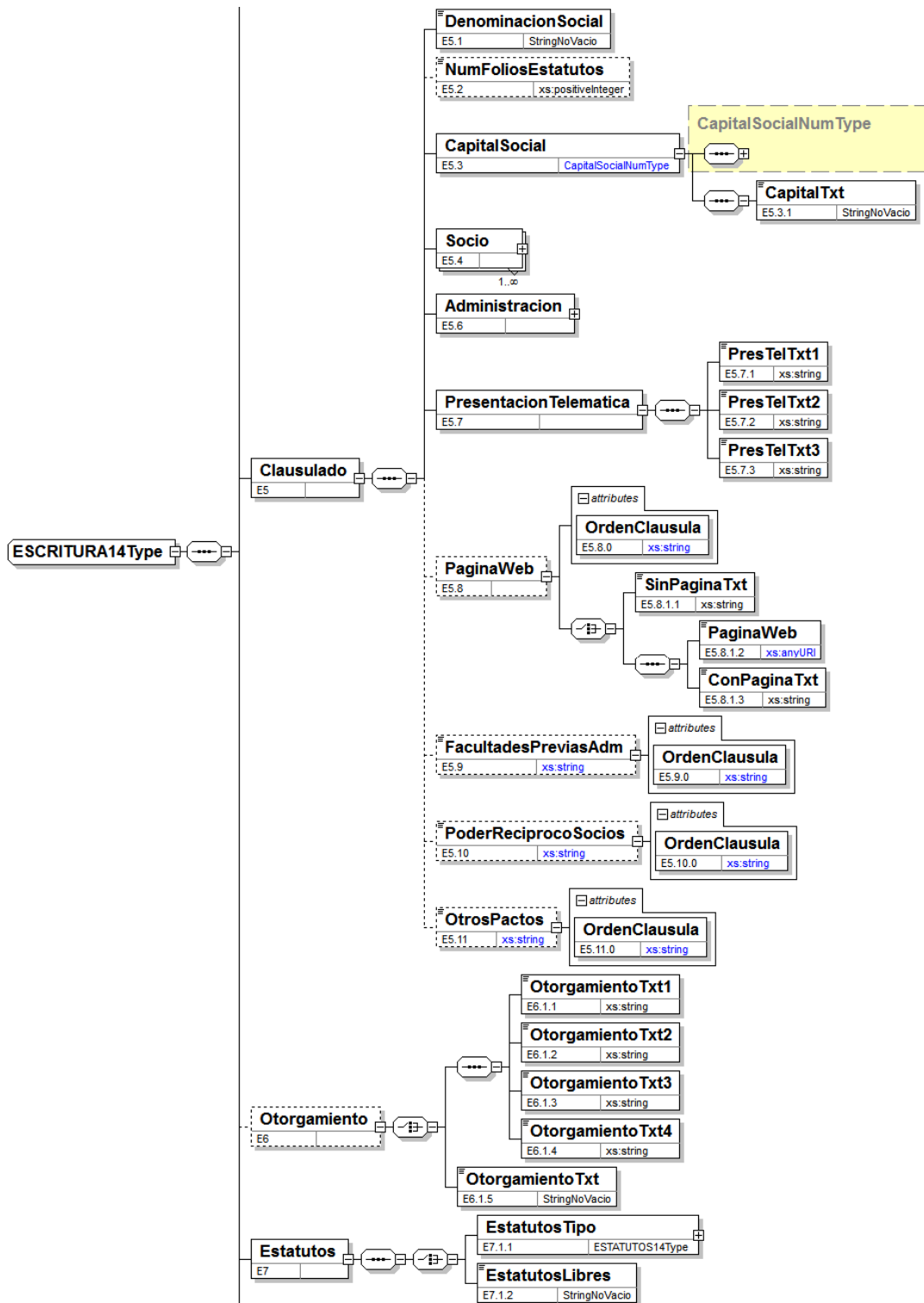

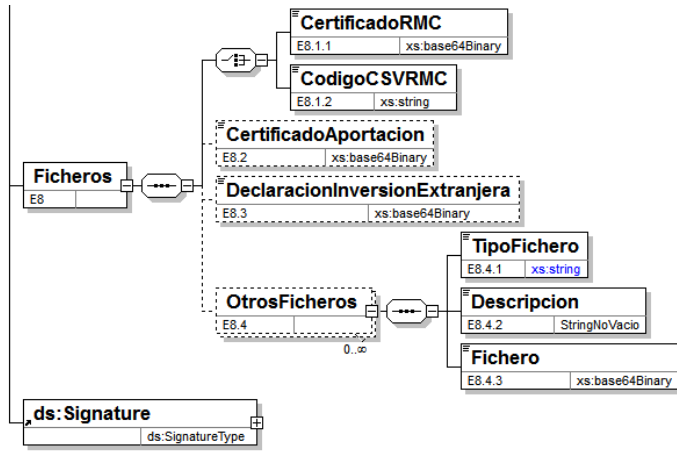

Nodo Comparteciente (E3.1)

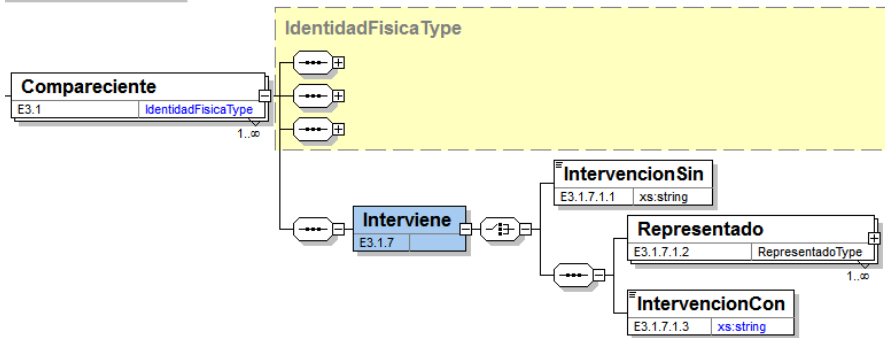



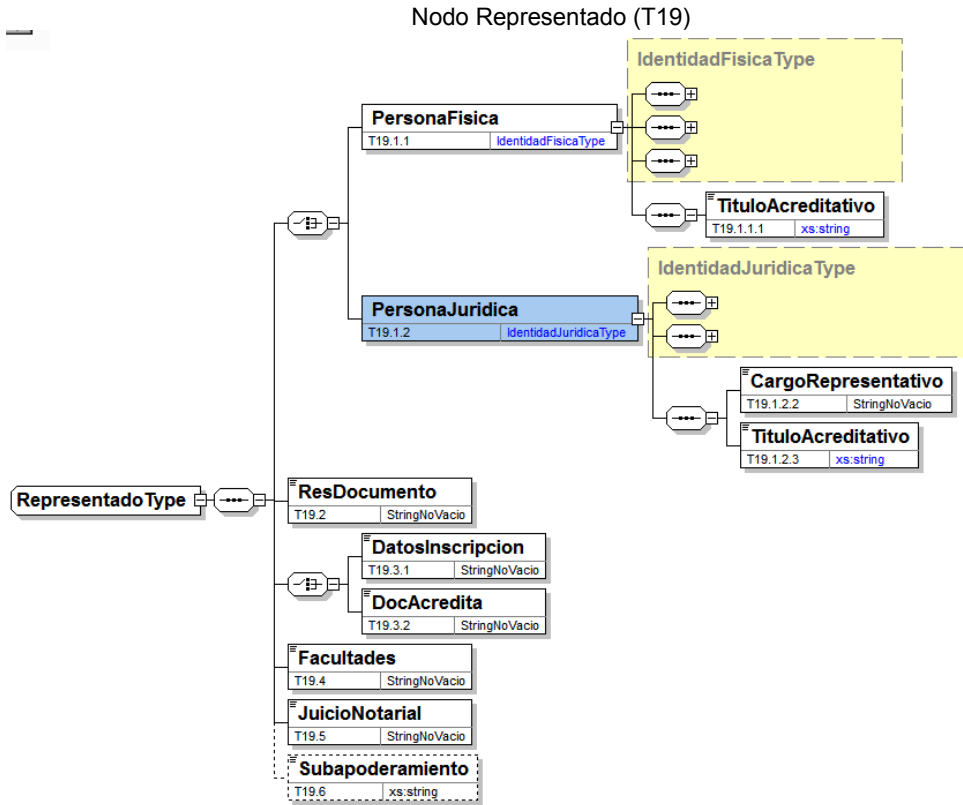

### Nodo Socio (5.4)

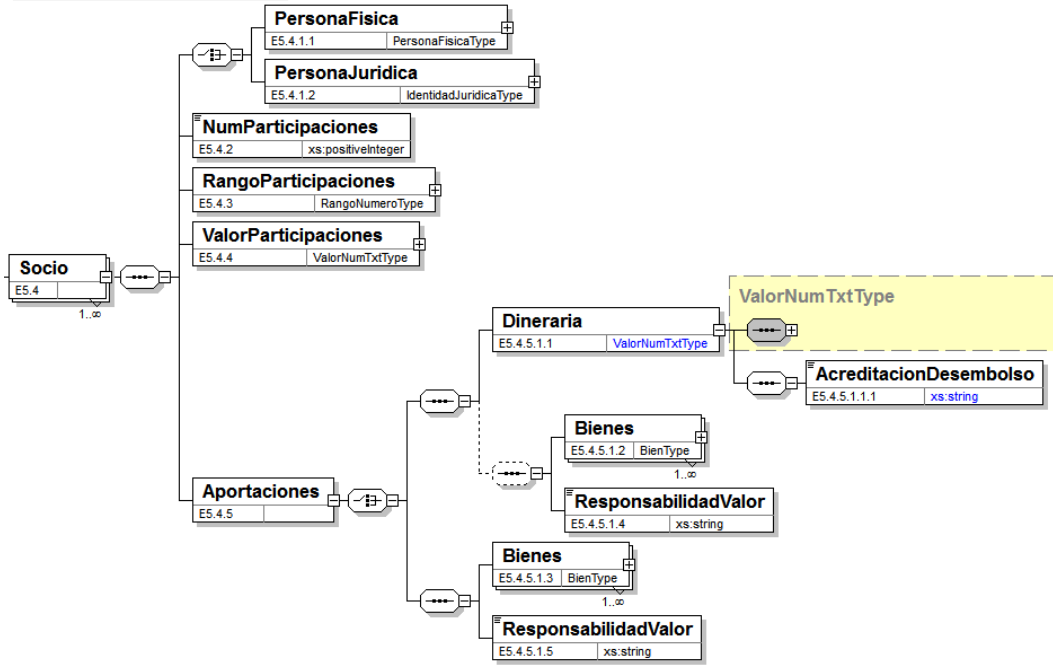

### Nodo Administracion (E5.6)

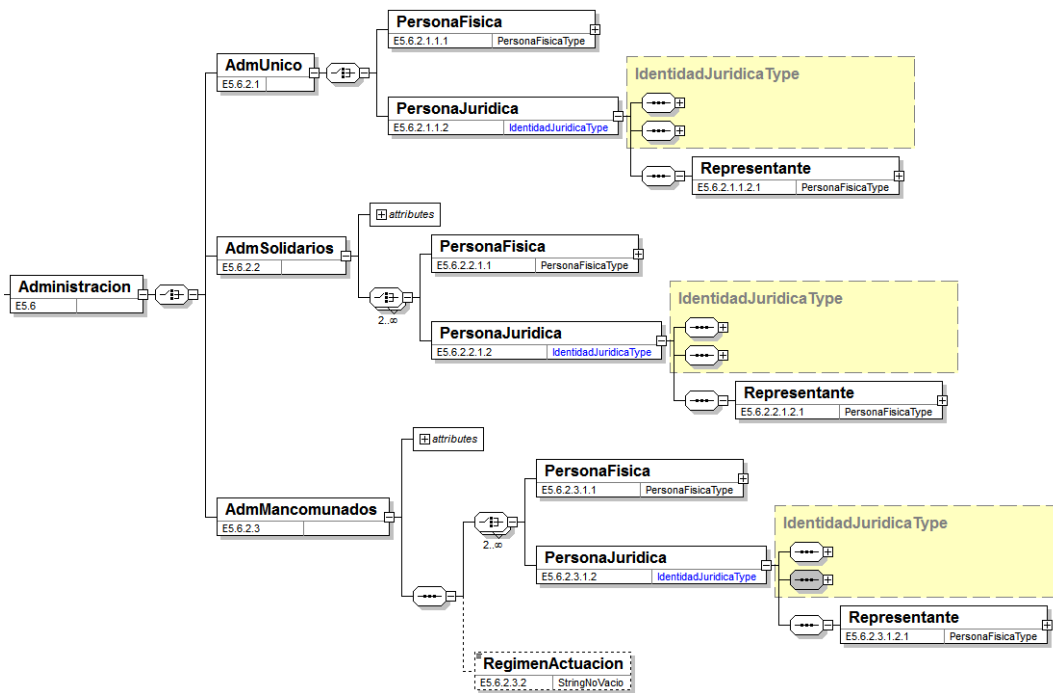

Visión general del esquema XML del tipo de dato ESTATUTOS14

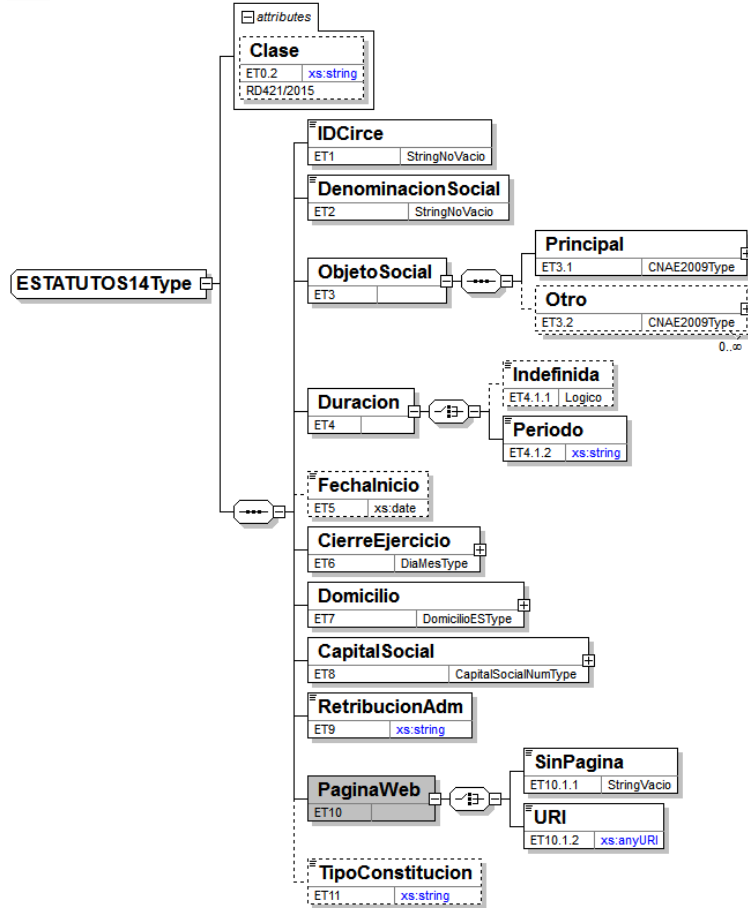

Tipos de datos predefinidos

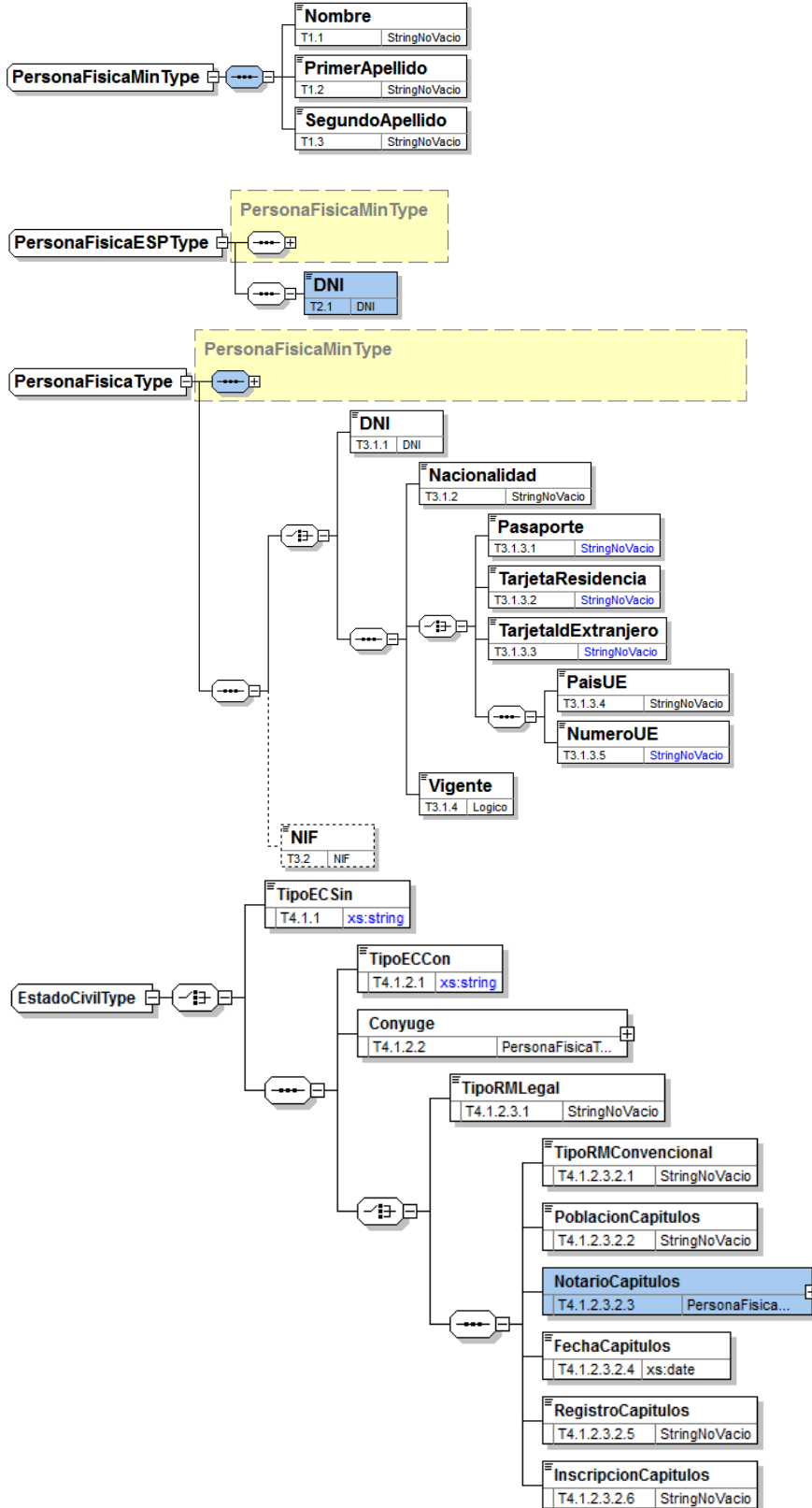

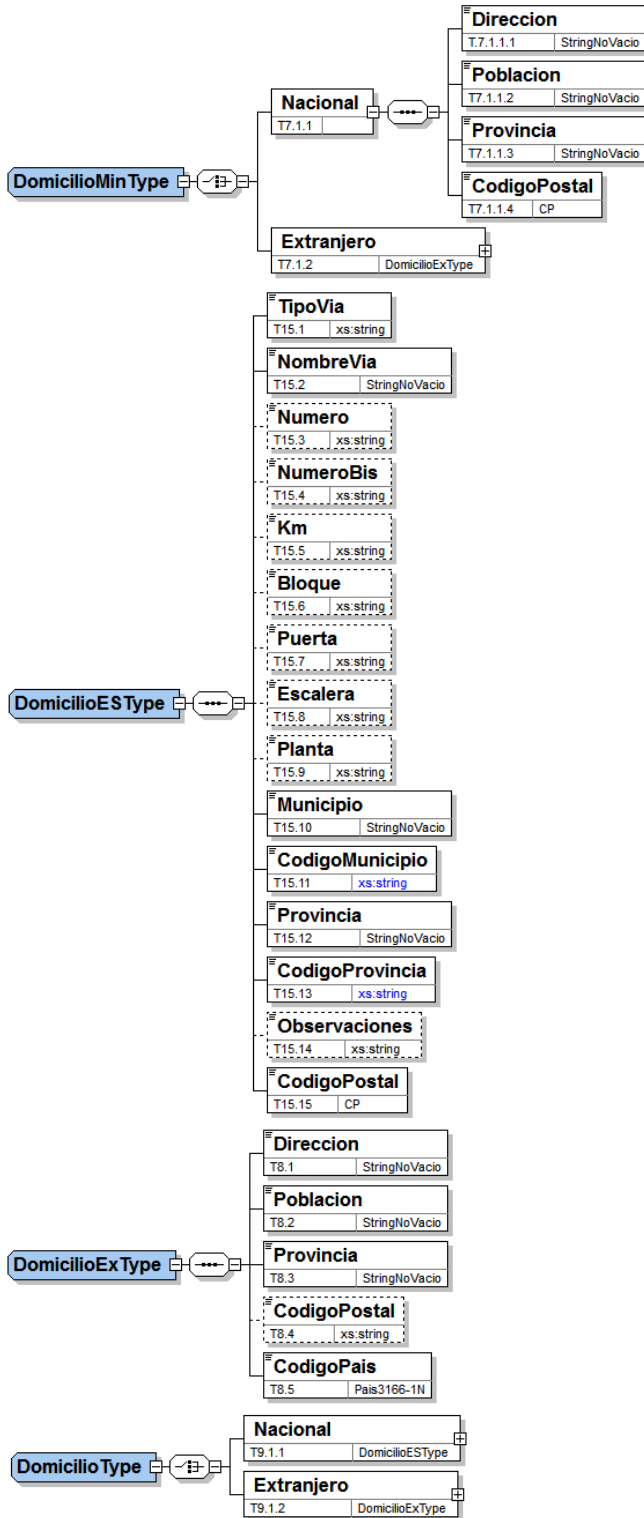

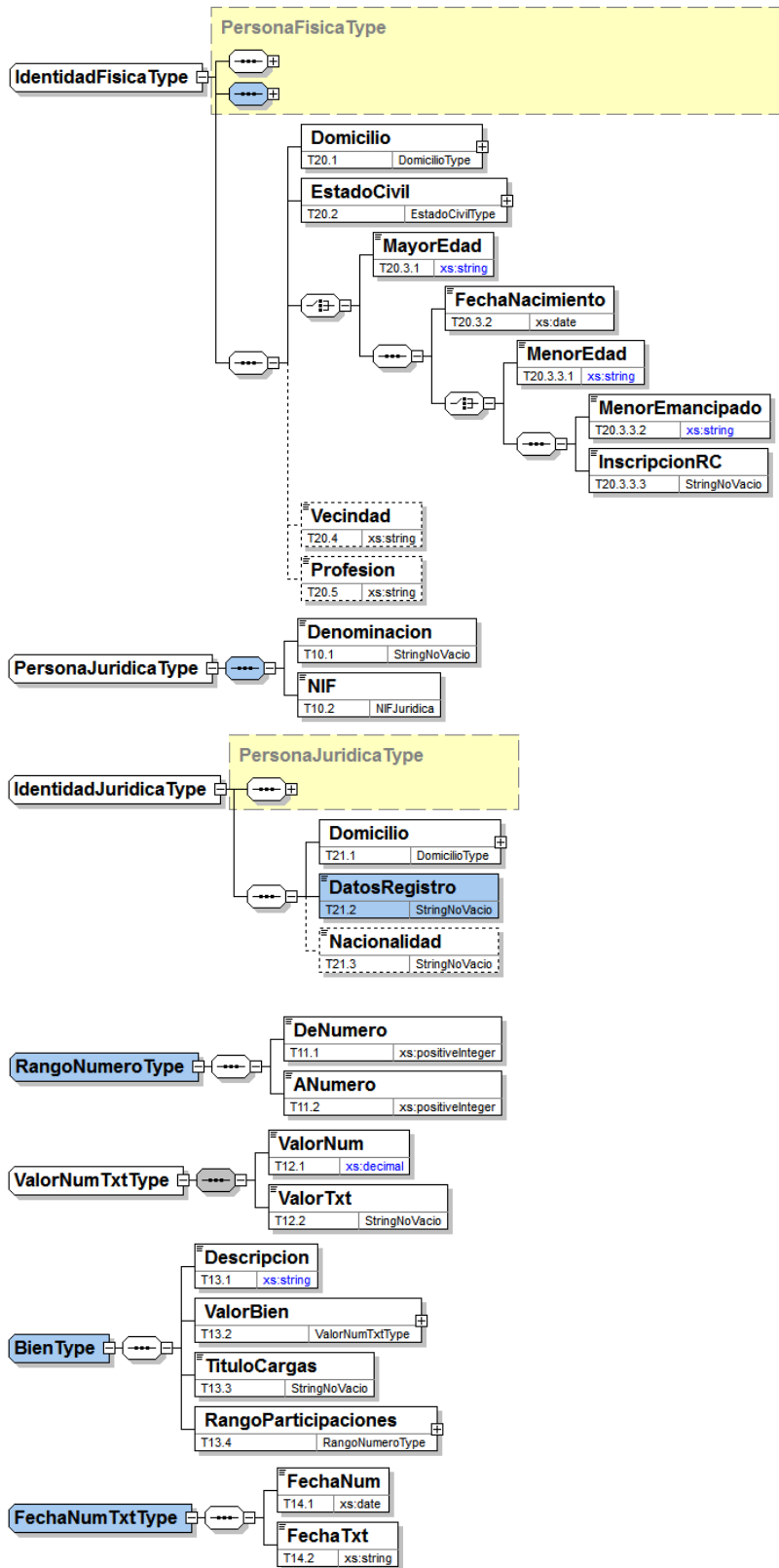

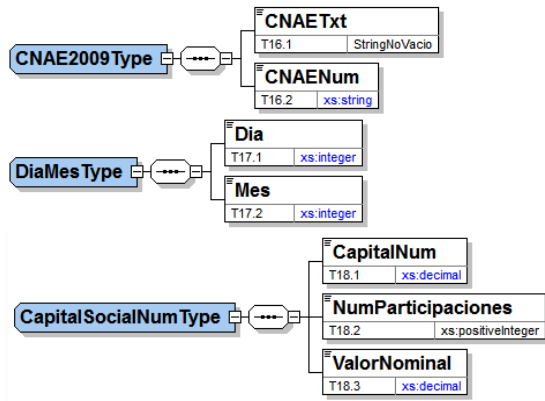

## ANEXO IV

**Relación de actividades que pueden integrar el objeto social por relación a las actividades y códigos de la Clasificación Nacional de Actividades Económicas**

División	Grupo	Clase	
			SECCIÓN A: AGRICULTURA, GANADERÍA, SILVICULTURA Y PESCA
01			Agricultura, ganadería, caza y servicios relacionados con las mismas
	01.1		Cultivos no perennes
		01.11	Cultivo de cereales (excepto arroz), leguminosas y semillas oleaginosas
		01.12	Cultivo de arroz
		01.13	Cultivo de hortalizas, raíces y tubérculos
		01.14	Cultivo de caña de azúcar
		01.15	Cultivo de tabaco
		01.16	Cultivo de plantas para fibras textiles
		01.19	Otros cultivos no perennes
	01.2		Cultivos perennes
		01.21	Cultivo de la vid
		01.22	Cultivo de frutos tropicales y subtropicales
		01.23	Cultivo de cítricos
		01.24	Cultivo de frutos con hueso y pepitas
		01.25	Cultivo de otros árboles y arbustos frutales y frutos secos
		01.26	Cultivo de frutos oleaginosos
		01.27	Cultivo de plantas para bebidas
		01.28	Cultivo de especias, plantas aromáticas, medicinales y farmacéuticas
		01.29	Otros cultivos perennes
	01.3		Propagación de plantas
		01.30	Propagación de plantas
	01.4		Producción ganadera
		01.41	Explotación de ganado bovino para la producción de leche
		01.42	Explotación de otro ganado bovino y búfalos
		01.43	Explotación de caballos y otros equinos
		01.44	Explotación de camellos y otros camélidos
		01.45	Explotación de ganado ovino y caprino



División	Grupo	Clase	
		01.46	Explotación de ganado porcino
		01.47	Avicultura
		01.49	Otras explotaciones de ganado
	01.5		Producción agrícola combinada con la producción ganadera
		01.50	Producción agrícola combinada con la producción ganadera
	01.6		Actividades de apoyo a la agricultura, a la ganadería y de preparación posterior a la cosecha
		01.61	Actividades de apoyo a la agricultura
		01.62	Actividades de apoyo a la ganadería
		01.63	Actividades de preparación posterior a la cosecha
		01.64	Tratamiento de semillas para reproducción
	01.7		Caza, captura de animales y servicios relacionados con las mismas
		01.70	Caza, captura de animales y servicios relacionados con las mismas
02			Silvicultura y explotación forestal
	02.1		Silvicultura y otras actividades forestales
		02.10	Silvicultura y otras actividades forestales
	02.2		Explotación de la madera
		02.20	Explotación de la madera
	02.3		Recolección de productos silvestres, excepto madera
		02.30	Recolección de productos silvestres, excepto madera
	02.4		Servicios de apoyo a la silvicultura
		02.40	Servicios de apoyo a la silvicultura
03			Pesca y acuicultura
	03.1		Pesca
		03.11	Pesca marina
		03.12	Pesca en agua dulce
	03.2		Acuicultura
		03.21	Acuicultura marina
		03.22	Acuicultura en agua dulce
			SECCIÓN B: INDUSTRIAS EXTRACTIVAS
05			Extracción de antracita, hulla y lignito
	05.1		Extracción de antracita y hulla
		05.10	Extracción de antracita y hulla

División	Grupo	Clase	
	05.2		Extracción de lignito
		05.20	Extracción de lignito
06			Extracción de crudo de petróleo y gas natural
	06.1		Extracción de crudo de petróleo
		06.10	Extracción de crudo de petróleo
	06.2		Extracción de gas natural
		06.20	Extracción de gas natural
07			Extracción de minerales metálicos
	07.1		Extracción de minerales de hierro
		07.10	Extracción de minerales de hierro
	07.2		Extracción de minerales metálicos no féreos
		07.29	Extracción de otros minerales metálicos no féreos
08			Otras industrias extractivas
	08.1		Extracción de piedra, arena y arcilla
		08.11	Extracción de piedra ornamental y para la construcción, piedra caliza, yeso, creta y pizarra
		08.12	Extracción de gravas y arenas; extracción de arcilla y caolín
	08.9		Industrias extractivas
		08.91	Extracción de minerales para productos químicos y fertilizantes
		08.92	Extracción de turba
		08.93	Extracción de sal
		08.99	Otras industrias extractivas
09			Actividades de apoyo a las industrias extractivas
	09.1		Actividades de apoyo a la extracción de petróleo y gas natural
		09.10	Actividades de apoyo a la extracción de petróleo y gas natural
	09.9		Actividades de apoyo a otras industrias extractivas
		09.90	Actividades de apoyo a otras industrias extractivas
			SECCIÓN C: INDUSTRIA MANUFACTURERA
10			Industria de la alimentación
	10.1		Procesado y conservación de carne y elaboración de productos cárnicos
		10.11	Procesado y conservación de carne
		10.12	Procesado y conservación de volatería
		10.13	Elaboración de productos cárnicos y de volatería

División	Grupo	Clase	
	10.2		Procesado y conservación de pescados, crustáceos y moluscos
		10.21	Procesado de pescados, crustáceos y moluscos
		10.22	Fabricación de conservas de pescado
	10.3		Procesado y conservación de frutas y hortalizas
		10.31	Procesado y conservación de patatas
		10.32	Elaboración de zumos de frutas y hortalizas
		10.39	Otro procesado y conservación de frutas y hortalizas
	10.4		Fabricación de aceites y grasas vegetales y animales
		10.42	Fabricación de margarina y grasas comestibles similares
		10.43	Fabricación de aceite de oliva
		10.44	Fabricación de otros aceites y grasas
	10.5		Fabricación de productos lácteos
		10.52	Elaboración de helados
		10.53	Fabricación de quesos
		10.54	Preparación de leche y otros productos lácteos
	10.6		Fabricación de productos de molinería, almidones y productos amiláceos
		10.61	Fabricación de productos de molinería
		10.62	Fabricación de almidones y productos amiláceos
	10.7		Fabricación de productos de panadería y pastas alimenticias
		10.71	Fabricación de pan y de productos frescos de panadería y pastelería
		10.72	Fabricación de galletas y productos de panadería y pastelería de larga duración
		10.73	Fabricación de pastas alimenticias, cuscús y productos similares
	10.8		Fabricación de otros productos alimenticios
		10.81	Fabricación de azúcar
		10.82	Fabricación de cacao, chocolate y productos de confitería
		10.83	Elaboración de café, té e infusiones
		10.84	Elaboración de especias, salsas y condimentos
		10.85	Elaboración de platos y comidas preparados
		10.86	Elaboración de preparados alimenticios homogeneizados y alimentos dietéticos
		10.89	Elaboración de otros productos alimenticios
	10.9		Fabricación de productos para la alimentación animal
		10.91	Fabricación de productos para la alimentación de animales de granja

División	Grupo	Clase	
		10.92	Fabricación de productos para la alimentación de animales de compañía
11			Fabricación de bebidas
	11.0		Fabricación de bebidas
		11.01	Destilación, rectificación y mezcla de bebidas alcohólicas
		11.02	Elaboración de vinos
		11.03	Elaboración de sidra y otras bebidas fermentadas a partir de frutas
		11.04	Elaboración de otras bebidas no destiladas, procedentes de la fermentación
		11.05	Fabricación de cerveza
		11.06	Fabricación de malta
		11.07	Fabricación de bebidas no alcohólicas; producción de aguas minerales y otras aguas embotelladas
12			Industria del tabaco
	12.0		Industria del tabaco
		12.00	Industria del tabaco
13			Industria textil
	13.1		Preparación e hilado de fibras textiles
		13.10	Preparación e hilado de fibras textiles
	13.2		Fabricación de tejidos textiles
		13.20	Fabricación de tejidos textiles
	13.3		Acabado de textiles
		13.30	Acabado de textiles
	13.9		Fabricación de otros productos textiles
		13.91	Fabricación de tejidos de punto
		13.92	Fabricación de artículos confeccionados con textiles, excepto prendas de vestir
		13.93	Fabricación de alfombras y moquetas
		13.94	Fabricación de cuerdas, cordeles, bramantes y redes
		13.95	Fabricación de telas no tejidas y artículos confeccionados con ellas, excepto prendas de vestir
		13.96	Fabricación de otros productos textiles de uso técnico e industrial
		13.99	Fabricación de otros productos textiles
14			Confección de prendas de vestir
	14.1		Confección de prendas de vestir, excepto de peletería
		14.11	Confección de prendas de vestir de cuero

División	Grupo	Clase	
		14.12	Confección de ropa de trabajo
		14.13	Confección de otras prendas de vestir exteriores
		14.14	Confección de ropa interior
		14.19	Confección de otras prendas de vestir y accesorios
	14.2		Fabricación de artículos de peletería
		14.20	Fabricación de artículos de peletería
	14.3		Confección de prendas de vestir de punto
		14.31	Confección de calcetería
		14.39	Confección de otras prendas de vestir de punto
15			Industria del cuero y del calzado
	15.1		Preparación, curtido y acabado del cuero; fabricación de artículos de marroquinería, viaje y de guarnicionería y talabartería; preparación y teñido de pieles
		15.11	Preparación, curtido y acabado del cuero; preparación y teñido de pieles
		15.12	Fabricación de artículos de marroquinería, viaje y de guarnicionería y talabartería
	15.2		Fabricación de calzado
		15.20	Fabricación de calzado
16			Industria de la madera y del corcho, excepto muebles; cestería y espartería
	16.1		Aserrado y cepillado de la madera
		16.10	Aserrado y cepillado de la madera
	16.2		Fabricación de productos de madera, corcho, cestería y espartería
		16.21	Fabricación de chapas y tableros de madera
		16.22	Fabricación de suelos de madera ensamblados
		16.23	Fabricación de otras estructuras de madera y piezas de carpintería y ebanistería para la construcción
		16.24	Fabricación de envases y embalajes de madera
		16.29	Fabricación de otros productos de madera; artículos de corcho, cestería y espartería
17			Industria del papel
	17.1		Fabricación de pasta papelera, papel y cartón
		17.11	Fabricación de pasta papelera
		17.12	Fabricación de papel y cartón
	17.2		Fabricación de artículos de papel y de cartón
		17.21	Fabricación de papel y cartón ondulados; fabricación de envases y embalajes de papel y cartón

División	Grupo	Clase	
		17.22	Fabricación de artículos de papel y cartón para uso doméstico, sanitario e higiénico
		17.23	Fabricación de artículos de papelería
		17.24	Fabricación de papeles pintados
		17.29	Fabricación de otros artículos de papel y cartón
18			Artes gráficas y reproducción de soportes grabados
	18.1		Artes gráficas y servicios relacionadas con las mismas
		18.11	Impresión de periódicos
		18.12	Otras actividades de impresión y artes gráficas
		18.13	Servicios de reimpresión y preparación de soportes
		18.14	Encuadernación y servicios relacionados con la misma
	18.2		Reproducción de soportes grabados
		18.20	Reproducción de soportes grabados
19			Coquerías y refino de petróleo
	19.1		Coquerías
		19.10	Coquerías
	19.2		Refino de petróleo
		19.20	Refino de petróleo
20			Industria química
	20.1		Fabricación de productos químicos básicos, compuestos nitrogenados, fertilizantes, plásticos y caucho sintético en formas primarias
		20.11	Fabricación de gases industriales
		20.12	Fabricación de colorantes y pigmentos
		20.13	Fabricación de otros productos básicos de química inorgánica
		20.14	Fabricación de otros productos básicos de química orgánica
		20.15	Fabricación de fertilizantes y compuestos nitrogenados
		20.16	Fabricación de plásticos en formas primarias
		20.17	Fabricación de caucho sintético en formas primarias
	20.2		Fabricación de pesticidas y otros productos agroquímicos
		20.20	Fabricación de pesticidas y otros productos agroquímicos
	20.3		Fabricación de pinturas, barnices y revestimientos similares; tintas de imprenta y masillas
		20.30	Fabricación de pinturas, barnices y revestimientos similares; tintas de imprenta y masillas

División	Grupo	Clase	
	20.4		Fabricación de jabones, detergentes y otros artículos de limpieza y abrillantamiento; fabricación de perfumes y cosméticos
		20.41	Fabricación de jabones, detergentes y otros artículos de limpieza y abrillantamiento
		20.42	Fabricación de perfumes y cosméticos
	20.5		Fabricación de otros productos químicos
		20.51	Fabricación de explosivos
		20.52	Fabricación de colas
		20.53	Fabricación de aceites esenciales
		20.59	Fabricación de otros productos químicos
	20.6		Fabricación de fibras artificiales y sintéticas
		20.60	Fabricación de fibras artificiales y sintéticas
21			Fabricación de productos farmacéuticos
	21.1		Fabricación de productos farmacéuticos de base
		21.10	Fabricación de productos farmacéuticos de base
	21.2		Fabricación de especialidades farmacéuticas
		21.20	Fabricación de especialidades farmacéuticas
22			Fabricación de productos de caucho y plásticos
	22.1		Fabricación de productos de caucho
		22.11	Fabricación de neumáticos y cámaras de caucho; reconstrucción y recauchutado de neumáticos
		22.19	Fabricación de otros productos de caucho
	22.2		Fabricación de productos de plástico
		22.21	Fabricación de placas, hojas, tubos y perfiles de plástico
		22.22	Fabricación de envases y embalajes de plástico
		22.23	Fabricación de productos de plástico para la construcción
		22.29	Fabricación de otros productos de plástico
23			Fabricación de otros productos minerales no metálicos
	23.1		Fabricación de vidrio y productos de vidrio
		23.11	Fabricación de vidrio plano
		23.12	Manipulado y transformación de vidrio plano
		23.13	Fabricación de vidrio hueco
		23.14	Fabricación de fibra de vidrio
		23.19	Fabricación y manipulado de otro vidrio, incluido el vidrio técnico

División	Grupo	Clase	
	23.2		Fabricación de productos cerámicos refractarios
		23.20	Fabricación de productos cerámicos refractarios
	23.3		Fabricación de productos cerámicos para la construcción
		23.31	Fabricación de azulejos y baldosas de cerámica
		23.32	Fabricación de ladrillos, tejas y productos de tierras cocidas para la construcción
	23.4		Fabricación de otros productos cerámicos
		23.41	Fabricación de artículos cerámicos de uso doméstico y ornamental
		23.42	Fabricación de aparatos sanitarios cerámicos
		23.43	Fabricación de aisladores y piezas aislantes de material cerámico
		23.44	Fabricación de otros productos cerámicos de uso técnico
		23.49	Fabricación de otros productos cerámicos
	23.5		Fabricación de cemento, cal y yeso
		23.51	Fabricación de cemento
		23.52	Fabricación de cal y yeso
	23.6		Fabricación de elementos de hormigón, cemento y yeso
		23.61	Fabricación de elementos de hormigón para la construcción
		23.62	Fabricación de elementos de yeso para la construcción
		23.63	Fabricación de hormigón fresco
		23.64	Fabricación de mortero
		23.65	Fabricación de fibrocemento
		23.69	Fabricación de otros productos de hormigón, yeso y cemento
	23.7		Corte, tallado y acabado de la piedra
		23.70	Corte, tallado y acabado de la piedra
	23.9		Fabricación de productos abrasivos y productos minerales no metálicos
		23.91	Fabricación de productos abrasivos
		23.99	Fabricación de otros productos minerales no metálicos
24			Metalurgia; fabricación de productos de hierro, acero y ferroaleaciones
	24.1		Fabricación de productos básicos de hierro, acero y ferroaleaciones
		24.10	Fabricación de productos básicos de hierro, acero y ferroaleaciones
	24.2		Fabricación de tubos, tuberías, perfiles huecos y sus accesorios, de acero
		24.20	Fabricación de tubos, tuberías, perfiles huecos y sus accesorios, de acero
	24.3		Fabricación de otros productos de primera transformación del acero



División	Grupo	Clase	
		24.31	Estirado en frío
		24.32	Laminación en frío
		24.33	Producción de perfiles en frío por conformación con plegado
		24.34	Trefilado en frío
	24.4		Producción de metales preciosos y de otros metales no féreos
		24.41	Producción de metales preciosos
		24.42	Producción de aluminio
		24.43	Producción de plomo, zinc y estaño
		24.44	Producción de cobre
		24.45	Producción de otros metales no féreos
	24.5		Fundición de metales
		24.51	Fundición de hierro
		24.52	Fundición de acero
		24.53	Fundición de metales ligeros
		24.54	Fundición de otros metales no féreos
25			Fabricación de productos metálicos, excepto maquinaria y equipo
	25.1		Fabricación de elementos metálicos para la construcción
		25.11	Fabricación de estructuras metálicas y sus componentes
		25.12	Fabricación de carpintería metálica
	25.2		Fabricación de cisternas, grandes depósitos y contenedores de metal
		25.21	Fabricación de radiadores y calderas para calefacción central
		25.29	Fabricación de otras cisternas, grandes depósitos y contenedores de metal
	25.3		Fabricación de generadores de vapor, excepto calderas para calefacción central
		25.30	Fabricación de generadores de vapor, excepto calderas para calefacción central
	25.5		Forja, estampación y embutición de metales; metalurgia de polvos
		25.50	Forja, estampación y embutición de metales; metalurgia de polvos
	25.6		Tratamiento y revestimiento de metales; ingeniería mecánica por cuenta de terceros
		25.61	Tratamiento y revestimiento de metales
		25.62	Ingeniería mecánica por cuenta de terceros
	25.7		Fabricación de artículos de cuchillería y cubertería, herramientas y ferretería
		25.71	Fabricación de artículos de cuchillería y cubertería
		25.72	Fabricación de cerraduras y herrajes

División	Grupo	Clase	
		25.73	Fabricación de herramientas
	25.9		Fabricación de otros productos metálicos
		25.91	Fabricación de bidones y toneles de hierro o acero
		25.92	Fabricación de envases y embalajes metálicos ligeros
		25.93	Fabricación de productos de alambre, cadenas y muelles
		25.94	Fabricación de pernos y productos de tornillería
		25.99	Fabricación de otros productos metálicos
26			Fabricación de productos informáticos, electrónicos y ópticos
	26.1		Fabricación de componentes electrónicos y circuitos impresos ensamblados
		26.11	Fabricación de componentes electrónicos
		26.12	Fabricación de circuitos impresos ensamblados
	26.2		Fabricación de ordenadores y equipos periféricos
		26.20	Fabricación de ordenadores y equipos periféricos
	26.3		Fabricación de equipos de telecomunicaciones
		26.30	Fabricación de equipos de telecomunicaciones
	26.4		Fabricación de productos electrónicos de consumo
		26.40	Fabricación de productos electrónicos de consumo
	26.5		Fabricación de instrumentos y aparatos de medida, verificación y navegación; fabricación de relojes
		26.51	Fabricación de instrumentos y aparatos de medida, verificación y navegación
		26.52	Fabricación de relojes
	26.6		Fabricación de equipos de radiación, electromédicos y electroterapéuticos
		26.60	Fabricación de equipos de radiación, electromédicos y electroterapéuticos
	26.7		Fabricación de instrumentos de óptica y equipo fotográfico
		26.70	Fabricación de instrumentos de óptica y equipo fotográfico
	26.8		Fabricación de soportes magnéticos y ópticos
		26.80	Fabricación de soportes magnéticos y ópticos
27			Fabricación de material y equipo eléctrico
	27.1		Fabricación de motores, generadores y transformadores eléctricos, y de aparatos de distribución y control eléctrico
		27.11	Fabricación de motores, generadores y transformadores eléctricos
		27.12	Fabricación de aparatos de distribución y control eléctrico
	27.2		Fabricación de pilas y acumuladores eléctricos

División	Grupo	Clase	
		27.20	Fabricación de pilas y acumuladores eléctricos
	27.3		Fabricación de cables y dispositivos de cableado
		27.31	Fabricación de cables de fibra óptica
		27.32	Fabricación de otros hilos y cables electrónicos y eléctricos
		27.33	Fabricación de dispositivos de cableado
	27.4		Fabricación de lámparas y aparatos eléctricos de iluminación
		27.40	Fabricación de lámparas y aparatos eléctricos de iluminación
	27.5		Fabricación de aparatos domésticos
		27.51	Fabricación de electrodomésticos
		27.52	Fabricación de aparatos domésticos no eléctricos
	27.9		Fabricación de otro material y equipo eléctrico
		27.90	Fabricación de otro material y equipo eléctrico
28			Fabricación de maquinaria y equipo
	28.1		Fabricación de maquinaria de uso general
		28.11	Fabricación de motores y turbinas, excepto los destinados a aeronaves, vehículos automóviles y ciclomotores
		28.12	Fabricación de equipos de transmisión hidráulica y neumática
		28.13	Fabricación de otras bombas y compresores
		28.14	Fabricación de otra grifería y válvulas
		28.15	Fabricación de cojinetes, engranajes y órganos mecánicos de transmisión
	28.2		Fabricación de otra maquinaria de uso general
		28.21	Fabricación de hornos y quemadores
		28.22	Fabricación de maquinaria de elevación y manipulación
		28.23	Fabricación de máquinas y equipos de oficina, excepto equipos informáticos
		28.24	Fabricación de herramientas eléctricas manuales
		28.25	Fabricación de maquinaria de ventilación y refrigeración no doméstica
		28.29	Fabricación de otra maquinaria de uso general
	28.3		Fabricación de maquinaria agraria y forestal
		28.30	Fabricación de maquinaria agraria y forestal
	28.4		Fabricación de máquinas herramienta para trabajar el metal y otras máquinas herramienta
		28.41	Fabricación de máquinas herramienta para trabajar el metal
		28.49	Fabricación de otras máquinas herramienta

División	Grupo	Clase	
	28.9		Fabricación de otra maquinaria para usos específicos
		28.91	Fabricación de maquinaria para la industria metalúrgica
		28.92	Fabricación de maquinaria para las industrias extractivas y de la construcción
		28.93	Fabricación de maquinaria para la industria de la alimentación, bebidas y tabaco
		28.94	Fabricación de maquinaria para las industrias textil, de la confección y del cuero
		28.95	Fabricación de maquinaria para la industria del papel y del cartón
		28.96	Fabricación de maquinaria para las industrias del plástico y del caucho
		28.99	Fabricación de otra maquinaria para usos específicos
29			Fabricación de vehículos de motor, remolques y semirremolques
	29.1		Fabricación de vehículos de motor
		29.10	Fabricación de vehículos de motor
	29.2		Fabricación de carrocerías para vehículos de motor; fabricación de remolques y semirremolques
		29.20	Fabricación de carrocerías para vehículos de motor; fabricación de remolques y semirremolques
	29.3		Fabricación de componentes, piezas y accesorios para vehículos de motor
		29.31	Fabricación de equipos eléctricos y electrónicos para vehículos de motor
		29.32	Fabricación de otros componentes, piezas y accesorios para vehículos de motor
30			Fabricación de otro material de transporte
	30.1		Construcción naval
		30.11	Construcción de barcos y estructuras flotantes
		30.12	Construcción de embarcaciones de recreo y deporte
	30.2		Fabricación de locomotoras y material ferroviario
		30.20	Fabricación de locomotoras y material ferroviario
	30.3		Construcción aeronáutica y espacial y su maquinaria
		30.30	Construcción aeronáutica y espacial y su maquinaria
	30.9		Fabricación de material de transporte
		30.91	Fabricación de motocicletas
		30.92	Fabricación de bicicletas y de vehículos para personas con discapacidad
		30.99	Fabricación de otro material de transporte
31			Fabricación de muebles
	31.0		Fabricación de muebles
		31.01	Fabricación de muebles de oficina y de establecimientos comerciales

División	Grupo	Clase	
		31.02	Fabricación de muebles de cocina
		31.03	Fabricación de colchones
		31.09	Fabricación de otros muebles
32			Otras industrias manufactureras
	32.1		Fabricación de artículos de joyería, bisutería y similares
		32.11	Fabricación de monedas
		32.12	Fabricación de artículos de joyería y artículos similares
		32.13	Fabricación de artículos de bisutería y artículos similares
	32.2		Fabricación de instrumentos musicales
		32.20	Fabricación de instrumentos musicales
	32.3		Fabricación de artículos de deporte
		32.30	Fabricación de artículos de deporte
	32.4		Fabricación de juegos y juguetes
		32.40	Fabricación de juegos y juguetes
	32.5		Fabricación de instrumentos y suministros médicos y odontológicos
		32.50	Fabricación de instrumentos y suministros médicos y odontológicos
	32.9		Industrias manufactureras
		32.91	Fabricación de escobas, brochas y cepillos
		32.99	Otras industrias manufactureras
33			Reparación e instalación de maquinaria y equipo
	33.1		Reparación de productos metálicos, maquinaria y equipo
		33.11	Reparación de productos metálicos
		33.12	Reparación de maquinaria
		33.13	Reparación de equipos electrónicos y ópticos
		33.14	Reparación de equipos eléctricos
		33.15	Reparación y mantenimiento naval
		33.16	Reparación y mantenimiento aeronáutico y espacial
		33.17	Reparación y mantenimiento de otro material de transporte
		33.19	Reparación de otros equipos
	33.2		Instalación de máquinas y equipos industriales
		33.20	Instalación de máquinas y equipos industriales
			SECCIÓN D: SUMINISTRO DE ENERGÍA ELÉCTRICA, GAS, VAPOR Y AIRE ACONDICIONADO

División	Grupo	Clase	
35			Suministro de energía eléctrica, gas, vapor y aire acondicionado
		35.12	Transporte de energía eléctrica
		35.13	Distribución de energía eléctrica
		35.14	Comercio de energía eléctrica
		35.15	Producción de energía hidroeléctrica
		35.16	Producción de energía eléctrica de origen térmico convencional
		35.17	Producción de energía eléctrica de origen nuclear
		35.18	Producción de energía eléctrica de origen eólico
		35.19	Producción de energía eléctrica de otros tipos
	35.2		Producción de gas; distribución por tubería de combustibles gaseosos
		35.21	Producción de gas
		35.23	Comercio de gas por tubería
	35.3		Suministro de vapor y aire acondicionado
		35.30	Suministro de vapor y aire acondicionado
			SECCIÓN E: SUMINISTRO DE AGUA, ACTIVIDADES DE SANEAMIENTO, GESTIÓN DE RESIDUOS Y DESCONTAMINACIÓN
36			Captación, depuración y distribución de agua
	36.0		Captación, depuración y distribución de agua
		36.00	Captación, depuración y distribución de agua
37			Recogida y tratamiento de aguas residuales
	37.0		Recogida y tratamiento de aguas residuales
		37.00	Recogida y tratamiento de aguas residuales
38			Recogida, tratamiento y eliminación de residuos; valorización
	38.1		Recogida de residuos
		38.11	Recogida de residuos no peligrosos
		38.12	Recogida de residuos peligrosos
	38.2		Tratamiento y eliminación de residuos
		38.21	Tratamiento y eliminación de residuos no peligrosos
	38.3		Valorización
		38.31	Separación y clasificación de materiales
		38.32	Valorización de materiales ya clasificados
39			Actividades de descontaminación y otros servicios de gestión de residuos
	39.0		Actividades de descontaminación y otros servicios de gestión de residuos

División	Grupo	Clase	
		39.00	Actividades de descontaminación y otros servicios de gestión de residuos
			SECCIÓN F: CONSTRUCCIÓN
41			Construcción de edificios
	41.1		Promoción inmobiliaria
		41.10	Promoción inmobiliaria
	41.2		Construcción de edificios
		41.21	Construcción de edificios residenciales
		41.22	Construcción de edificios no residenciales
42			Ingeniería civil
	42.1		Construcción de carreteras y vías férreas, puentes y túneles
		42.11	Construcción de carreteras y autopistas
		42.12	Construcción de vías férreas de superficie y subterráneas
		42.13	Construcción de puentes y túneles
	42.2		Construcción de redes
		42.21	Construcción de redes para fluidos
		42.22	Construcción de redes eléctricas y de telecomunicaciones
	42.9		Construcción de otros proyectos de ingeniería civil
		42.91	Obras hidráulicas
		42.99	Construcción de otros proyectos de ingeniería civil
43			Actividades de construcción especializada
	43.1		Demolición y preparación de terrenos
		43.11	Demolición
		43.12	Preparación de terrenos
		43.13	Perforaciones y sondeos
	43.2		Instalaciones eléctricas, de fontanería y otras instalaciones en obras de construcción
		43.21	Instalaciones eléctricas
		43.22	Fontanería, instalaciones de sistemas de calefacción y aire acondicionado
		43.29	Otras instalaciones en obras de construcción
	43.3		Acabado de edificios
		43.31	Revocamiento
		43.32	Instalación de carpintería
		43.33	Revestimiento de suelos y paredes

División	Grupo	Clase	
		43.34	Pintura y acristalamiento
		43.39	Otro acabado de edificios
	43.9		Otras actividades de construcción especializada
		43.91	Construcción de cubiertas
		43.99	Otras actividades de construcción especializada
			SECCIÓN G: COMERCIO AL POR MAYOR Y AL POR MENOR; REPARACIÓN DE VEHÍCULOS DE MOTOR Y MOTOCICLETAS
45			Venta y reparación de vehículos de motor y motocicletas
	45.1		Venta de vehículos de motor
		45.11	Venta de automóviles y vehículos de motor ligeros
		45.19	Venta de otros vehículos de motor
	45.2		Mantenimiento y reparación de vehículos de motor
		45.20	Mantenimiento y reparación de vehículos de motor
	45.3		Comercio de repuestos y accesorios de vehículos de motor
		45.31	Comercio al por mayor de repuestos y accesorios de vehículos de motor
		45.32	Comercio al por menor de repuestos y accesorios de vehículos de motor
	45.4		Venta, mantenimiento y reparación de motocicletas y de sus repuestos y accesorios
		45.40	Venta, mantenimiento y reparación de motocicletas y de sus repuestos y accesorios
46			Comercio al por mayor e intermediarios del comercio, excepto de vehículos de motor y motocicletas
	46.1		Intermediarios del comercio
		46.11	Intermediarios del comercio de materias primas agrarias, animales vivos, materias primas textiles y productos semielaborados
		46.12	Intermediarios del comercio de combustibles, minerales, metales y productos químicos industriales
		46.13	Intermediarios del comercio de la madera y materiales de construcción
		46.14	Intermediarios del comercio de maquinaria, equipo industrial, embarcaciones y aeronaves
		46.15	Intermediarios del comercio de muebles, artículos para el hogar y ferretería
		46.16	Intermediarios del comercio de textiles, prendas de vestir, peletería, calzado y artículos de cuero
		46.17	Intermediarios del comercio de productos alimenticios, bebidas y tabaco
		46.18	Intermediarios del comercio especializados en la venta de otros productos específicos
		46.19	Intermediarios del comercio de productos diversos



División	Grupo	Clase	
	46.2		Comercio al por mayor de materias primas agrarias y de animales vivos
		46.21	Comercio al por mayor de cereales, tabaco en rama, simientes y alimentos para animales
		46.22	Comercio al por mayor de flores y plantas
		46.23	Comercio al por mayor de animales vivos
		46.24	Comercio al por mayor de cueros y pieles
	46.3		Comercio al por mayor de productos alimenticios, bebidas y tabaco
		46.31	Comercio al por mayor de frutas y hortalizas
		46.32	Comercio al por mayor de carne y productos cárnicos
		46.33	Comercio al por mayor de productos lácteos, huevos, aceites y grasas comestibles
		46.34	Comercio al por mayor de bebidas
		46.35	Comercio al por mayor de productos del tabaco
		46.36	Comercio al por mayor de azúcar, chocolate y confitería
		46.37	Comercio al por mayor de café, té, cacao y especias
		46.38	Comercio al por mayor de pescados, mariscos y otros productos alimenticios
		46.39	Comercio al por mayor, no especializado, de productos alimenticios, bebidas y tabaco
	46.4		Comercio al por mayor de artículos de uso doméstico
		46.41	Comercio al por mayor de textiles
		46.42	Comercio al por mayor de prendas de vestir y calzado
		46.43	Comercio al por mayor de aparatos electrodomésticos
		46.44	Comercio al por mayor de porcelana, cristalería y artículos de limpieza
		46.45	Comercio al por mayor de productos de perfumería y cosmética
		46.46	Comercio al por mayor de productos farmacéuticos
		46.47	Comercio al por mayor de muebles, alfombras y aparatos de iluminación
		46.48	Comercio al por mayor de artículos de relojería y joyería
		46.49	Comercio al por mayor de otros artículos de uso doméstico
	46.5		Comercio al por mayor de equipos para las tecnologías de la información y las comunicaciones
		46.51	Comercio al por mayor de ordenadores, equipos periféricos y programas informáticos
		46.52	Comercio al por mayor de equipos electrónicos y de telecomunicaciones y sus componentes
	46.6		Comercio al por mayor de otra maquinaria, equipos y suministros

División	Grupo	Clase	
		46.61	Comercio al por mayor de maquinaria, equipos y suministros agrícolas
		46.62	Comercio al por mayor de máquinas herramienta
		46.63	Comercio al por mayor de maquinaria para la minería, la construcción y la ingeniería civil
		46.64	Comercio al por mayor de maquinaria para la industria textil y de máquinas de coser y tricotar
		46.65	Comercio al por mayor de muebles de oficina
		46.66	Comercio al por mayor de otra maquinaria y equipo de oficina
		46.69	Comercio al por mayor de otra maquinaria y equipo
	46.7		Otro comercio al por mayor especializado
		46.71	Comercio al por mayor de combustibles sólidos, líquidos y gaseosos, y productos similares
		46.72	Comercio al por mayor de metales y minerales metálicos
		46.73	Comercio al por mayor de madera, materiales de construcción y aparatos sanitarios
		46.74	Comercio al por mayor de ferretería, fontanería y calefacción
		46.75	Comercio al por mayor de productos químicos
		46.76	Comercio al por mayor de otros productos semielaborados
		46.77	Comercio al por mayor de chatarra y productos de desecho
	46.9		Comercio al por mayor no especializado
		46.90	Comercio al por mayor no especializado
47			Comercio al por menor, excepto de vehículos de motor y motocicletas
	47.1		Comercio al por menor en establecimientos no especializados
		47.11	Comercio al por menor en establecimientos no especializados, con predominio en productos alimenticios, bebidas y tabaco
		47.19	Otro comercio al por menor en establecimientos no especializados
	47.2		Comercio al por menor de productos alimenticios, bebidas y tabaco en establecimientos especializados
		47.21	Comercio al por menor de frutas y hortalizas en establecimientos especializados
		47.22	Comercio al por menor de carne y productos cárnicos en establecimientos especializados
		47.23	Comercio al por menor de pescados y mariscos en establecimientos especializados
		47.24	Comercio al por menor de pan y productos de panadería, confitería y pastelería en establecimientos especializados
		47.25	Comercio al por menor de bebidas en establecimientos especializados
		47.26	Comercio al por menor de productos de tabaco en establecimientos especializados

División	Grupo	Clase	
		47.29	Otro comercio al por menor de productos alimenticios en establecimientos especializados
	47.3		Comercio al por menor de combustible para la automoción en establecimientos especializados
		47.30	Comercio al por menor de combustible para la automoción en establecimientos especializados
	47.4		Comercio al por menor de equipos para las tecnologías de la información y las comunicaciones en establecimientos especializados
		47.41	Comercio al por menor de ordenadores, equipos periféricos y programas informáticos en establecimientos especializados
		47.42	Comercio al por menor de equipos de telecomunicaciones en establecimientos especializados
		47.43	Comercio al por menor de equipos de audio y vídeo en establecimientos especializados
	47.5		Comercio al por menor de otros artículos de uso doméstico en establecimientos especializados
		47.51	Comercio al por menor de textiles en establecimientos especializados
		47.52	Comercio al por menor de ferretería, pintura y vidrio en establecimientos especializados
		47.53	Comercio al por menor de alfombras, moquetas y revestimientos de paredes y suelos en establecimientos especializados
		47.54	Comercio al por menor de aparatos electrodomésticos en establecimientos especializados
		47.59	Comercio al por menor de muebles, aparatos de iluminación y otros artículos de uso doméstico en establecimientos especializados
	47.6		Comercio al por menor de artículos culturales y recreativos en establecimientos especializados
		47.61	Comercio al por menor de libros en establecimientos especializados
		47.62	Comercio al por menor de periódicos y artículos de papelería en establecimientos especializados
		47.63	Comercio al por menor de grabaciones de música y vídeo en establecimientos especializados
		47.64	Comercio al por menor de artículos deportivos en establecimientos especializados
		47.65	Comercio al por menor de juegos y juguetes en establecimientos especializados
	47.7		Comercio al por menor de otros artículos en establecimientos especializados
		47.71	Comercio al por menor de prendas de vestir en establecimientos especializados
		47.72	Comercio al por menor de calzado y artículos de cuero en establecimientos especializados
		47.73	Comercio al por menor de productos farmacéuticos en establecimientos especializados
		47.74	Comercio al por menor de artículos médicos y ortopédicos en establecimientos

División	Grupo	Clase	
			especializados
		47.75	Comercio al por menor de productos cosméticos e higiénicos en establecimientos especializados
		47.76	Comercio al por menor de flores, plantas, semillas, fertilizantes, animales de compañía y alimentos para los mismos en establecimientos especializados
		47.77	Comercio al por menor de artículos de relojería y joyería en establecimientos especializados
		47.78	Otro comercio al por menor de artículos nuevos en establecimientos especializados
		47.79	Comercio al por menor de artículos de segunda mano en establecimientos especializados
	47.8		Comercio al por menor en puestos de venta y mercadillos
		47.81	Comercio al por menor de productos alimenticios, bebidas y tabaco en puestos de venta y mercadillos
		47.82	Comercio al por menor de productos textiles, prendas de vestir y calzado en puestos de venta y mercadillos
		47.89	Comercio al por menor de otros productos en puestos de venta y mercadillos
	47.9		Comercio al por menor no realizado ni en establecimientos, ni en puestos de venta ni en mercadillos
		47.91	Comercio al por menor por correspondencia o Internet
		47.99	Otro comercio al por menor no realizado ni en establecimientos, ni en puestos de venta ni en mercadillos
			SECCIÓN H: TRANSPORTE Y ALMACENAMIENTO
49			Transporte terrestre y por tubería
	49.3		Otro transporte terrestre de pasajeros
		49.31	Transporte terrestre urbano y suburbano de pasajeros
		49.32	Transporte por taxi
		49.39	Otros tipos de transporte terrestre de pasajeros
	49.4		Transporte de mercancías por carretera y servicios de mudanza
		49.41	Transporte de mercancías por carretera
		49.42	Servicios de mudanza
	49.5		Transporte por tubería
		49.50	Transporte por tubería
50			Transporte marítimo y por vías navegables interiores
	50.1		Transporte marítimo de pasajeros
		50.10	Transporte marítimo de pasajeros
	50.2		Transporte marítimo de mercancías

División	Grupo	Clase	
		50.20	Transporte marítimo de mercancías
	50.3		Transporte de pasajeros por vías navegables interiores
		50.30	Transporte de pasajeros por vías navegables interiores
	50.4		Transporte de mercancías por vías navegables interiores
		50.40	Transporte de mercancías por vías navegables interiores
51			Transporte aéreo
	51.1		Transporte aéreo de pasajeros
		51.10	Transporte aéreo de pasajeros
		51.21	Transporte aéreo de mercancías
52			Almacenamiento y actividades anexas al transporte
	52.1		Depósito y almacenamiento
		52.10	Depósito y almacenamiento
	52.2		Actividades anexas al transporte
		52.21	Actividades anexas al transporte terrestre
		52.22	Actividades anexas al transporte marítimo y por vías navegables interiores
		52.23	Actividades anexas al transporte aéreo
		52.24	Manipulación de mercancías
		52.29	Otras actividades anexas al transporte
53			Actividades postales y de correos
	53.1		Actividades postales sometidas a la obligación del servicio universal
		53.10	Actividades postales sometidas a la obligación del servicio universal
	53.2		Otras actividades postales y de correos
		53.20	Otras actividades postales y de correos
			SECCIÓN I: HOSTELERÍA
55			Servicios de alojamiento
	55.1		Hoteles y alojamientos similares
		55.10	Hoteles y alojamientos similares
	55.2		Alojamientos turísticos y otros alojamientos de corta estancia
		55.20	Alojamientos turísticos y otros alojamientos de corta estancia
	55.3		Campings
		55.30	Campings
	55.9		Otros alojamientos

División	Grupo	Clase	
		55.90	Otros alojamientos
56			Servicios de comidas y bebidas
	56.1		Restaurantes y puestos de comidas
		56.10	Restaurantes y puestos de comidas
	56.2		Provisión de comidas preparadas para eventos y otros servicios de comidas
		56.21	Provisión de comidas preparadas para eventos
		56.29	Otros servicios de comidas
	56.3		Establecimientos de bebidas
		56.30	Establecimientos de bebidas
			SECCIÓN J: INFORMACIÓN Y COMUNICACIONES
58			Edición
	58.1		Edición de libros, periódicos y otras actividades editoriales
		58.11	Edición de libros
		58.12	Edición de directorios y guías de direcciones postales
		58.13	Edición de periódicos
		58.14	Edición de revistas
		58.19	Otras actividades editoriales
	58.2		Edición de programas informáticos
		58.21	Edición de videojuegos
		58.29	Edición de otros programas informáticos
59			Actividades cinematográficas, de vídeo y de programas de televisión, grabación de sonido y edición musical
	59.1		Actividades cinematográficas, de vídeo y de programas de televisión
		59.12	Actividades de postproducción cinematográfica, de vídeo y de programas de televisión
		59.14	Actividades de exhibición cinematográfica
		59.15	Actividades de producción cinematográfica y de vídeo
		59.16	Actividades de producción de programas de televisión
		59.17	Actividades de distribución cinematográfica y de vídeo
		59.18	Actividades de distribución de programas de televisión
	59.2		Actividades de grabación de sonido y edición musical
		59.20	Actividades de grabación de sonido y edición musical
60			Actividades de programación y emisión de radio y televisión

División	Grupo	Clase	
	60.1		Actividades de radiodifusión
		60.10	Actividades de radiodifusión
	60.2		Actividades de programación y emisión de televisión
		60.20	Actividades de programación y emisión de televisión
61			Telecomunicaciones
	61.1		Telecomunicaciones por cable
		61.10	Telecomunicaciones por cable
	61.2		Telecomunicaciones inalámbricas
		61.20	Telecomunicaciones inalámbricas
	61.3		Telecomunicaciones por satélite
		61.30	Telecomunicaciones por satélite
	61.9		Otras actividades de telecomunicaciones
		61.90	Otras actividades de telecomunicaciones
62			Programación, consultoría y otras actividades relacionadas con la informática
		62.0	Programación, consultoría y otras actividades relacionadas con la informática
		62.01	Actividades de programación informática
		62.02	Actividades de consultoría informática
		62.03	Gestión de recursos informáticos
		62.09	Otros servicios relacionados con las tecnologías de la información y la informática
63			Servicios de información
	63.1		Proceso de datos, hosting y actividades relacionadas; portales web
		63.11	Proceso de datos, hosting y actividades relacionadas
		63.12	Portales web
	63.9		Otros servicios de información
		63.91	Actividades de las agencias de noticias
		63.99	Otros servicios de información
			SECCIÓN K: ACTIVIDADES FINANCIERAS Y DE SEGUROS
	64.2		Actividades de las sociedades holding
		64.20	Actividades de las sociedades holding
		64.92	Otras actividades crediticias
66			Actividades auxiliares a los servicios financieros y a los seguros
	66.1		Actividades auxiliares a los servicios financieros, excepto seguros y fondos de

División	Grupo	Clase	
			pensiones
		66.19	Otras actividades auxiliares a los servicios financieros, excepto seguros y fondos de pensiones
	66.2		Actividades auxiliares a seguros y fondos de pensiones
		66.21	Evaluación de riesgos y daños
		66.29	Otras actividades auxiliares a seguros y fondos de pensiones
			SECCIÓN L: ACTIVIDADES INMOBILIARIAS
68			Actividades inmobiliarias
	68.1		Compraventa de bienes inmobiliarios por cuenta propia
		68.10	Compraventa de bienes inmobiliarios por cuenta propia
	68.2		Alquiler de bienes inmobiliarios por cuenta propia
		68.20	Alquiler de bienes inmobiliarios por cuenta propia
	68.3		Actividades inmobiliarias por cuenta de terceros
		68.31	Agentes de la propiedad inmobiliaria
		68.32	Gestión y administración de la propiedad inmobiliaria
			SECCIÓN M: ACTIVIDADES PROFESIONALES, CIENTÍFICAS Y TÉCNICAS
69			Actividades jurídicas y de contabilidad
	69.1		Actividades jurídicas
		69.10	Actividades jurídicas
	69.2		Actividades de contabilidad, teneduría de libros, auditoría y asesoría fiscal
		69.20	Actividades de contabilidad, teneduría de libros, auditoría y asesoría fiscal
70			Actividades de las sedes centrales; actividades de consultoría de gestión empresarial
	70.1		Actividades de las sedes centrales
		70.10	Actividades de las sedes centrales
	70.2		Actividades de consultoría de gestión empresarial
		70.21	Relaciones públicas y comunicación
		70.22	Otras actividades de consultoría de gestión empresarial
71			Servicios técnicos de arquitectura e ingeniería; ensayos y análisis técnicos
	71.1		Servicios técnicos de arquitectura e ingeniería y otras actividades relacionadas con el asesoramiento técnico
		71.11	Servicios técnicos de arquitectura
		71.12	Servicios técnicos de ingeniería y otras actividades relacionadas con el asesoramiento técnico



División	Grupo	Clase	
	71.2		Ensayos y análisis técnicos
		71.20	Ensayos y análisis técnicos
72			Investigación y desarrollo
	72.1		Investigación y desarrollo experimental en ciencias naturales y técnicas
		72.11	Investigación y desarrollo experimental en biotecnología
		72.19	Otra investigación y desarrollo experimental en ciencias naturales y técnicas
	72.2		Investigación y desarrollo experimental en ciencias sociales y humanidades
		72.20	Investigación y desarrollo experimental en ciencias sociales y humanidades
73			Publicidad y estudios de mercado
	73.1		Publicidad
		73.11	Agencias de publicidad
		73.12	Servicios de representación de medios de comunicación
	73.2		Estudios de mercado y realización de encuestas de opinión pública
		73.20	Estudios de mercado y realización de encuestas de opinión pública
74			Otras actividades profesionales, científicas y técnicas
	74.1		Actividades de diseño especializado
		74.10	Actividades de diseño especializado
	74.2		Actividades de fotografía
		74.20	Actividades de fotografía
	74.3		Actividades de traducción e interpretación
		74.30	Actividades de traducción e interpretación
	74.9		Otras actividades profesionales, científicas y técnicas
		74.90	Otras actividades profesionales, científicas y técnicas
75			Actividades veterinarias
	75.0		Actividades veterinarias
		75.00	Actividades veterinarias
			SECCIÓN N: ACTIVIDADES ADMINISTRATIVAS Y SERVICIOS AUXILIARES
77			Actividades de alquiler
	77.1		Alquiler de vehículos de motor
		77.11	Alquiler de automóviles y vehículos de motor ligeros
		77.12	Alquiler de camiones
	77.2		Alquiler de efectos personales y artículos de uso doméstico

División	Grupo	Clase	
		77.21	Alquiler de artículos de ocio y deportivos
		77.22	Alquiler de cintas de vídeo y discos
		77.29	Alquiler de otros efectos personales y artículos de uso doméstico
	77.3		Alquiler de otra maquinaria, equipos y bienes tangibles
		77.31	Alquiler de maquinaria y equipo de uso agrícola
		77.32	Alquiler de maquinaria y equipo para la construcción e ingeniería civil
		77.33	Alquiler de maquinaria y equipo de oficina, incluidos ordenadores
		77.34	Alquiler de medios de navegación
		77.35	Alquiler de medios de transporte aéreo
		77.39	Alquiler de otra maquinaria, equipos y bienes tangibles.
	77.4		Arrendamiento de la propiedad intelectual y productos similares, excepto trabajos protegidos por los derechos de autor
		77.40	Arrendamiento de la propiedad intelectual y productos similares, excepto trabajos protegidos por los derechos de autor
78			Actividades relacionadas con el empleo
	78.1		Actividades de las agencias de colocación
		78.10	Actividades de las agencias de colocación
	78.2		Actividades de las empresas de trabajo temporal
		78.20	Actividades de las empresas de trabajo temporal
	78.3		Otra provisión de recursos humanos
		78.30	Otra provisión de recursos humanos
79			Actividades de agencias de viajes, operadores turísticos, servicios de reservas y actividades relacionadas con los mismos
	79.1		Actividades de agencias de viajes y operadores turísticos
		79.11	Actividades de las agencias de viajes
		79.12	Actividades de los operadores turísticos
	79.9		Otros servicios de reservas y actividades relacionadas con los mismos
		79.90	Otros servicios de reservas y actividades relacionadas con los mismos
80			Actividades de seguridad e investigación
	80.1		Actividades de seguridad privada
		80.10	Actividades de seguridad privada
	80.2		Servicios de sistemas de seguridad
		80.20	Servicios de sistemas de seguridad
	80.3		Actividades de investigación

División	Grupo	Clase	
		80.30	Actividades de investigación
81			Servicios a edificios y actividades de jardinería
	81.1		Servicios integrales a edificios e instalaciones
		81.10	Servicios integrales a edificios e instalaciones
	81.2		Actividades de limpieza
		81.21	Limpieza general de edificios
		81.22	Otras actividades de limpieza industrial y de edificios
		81.29	Otras actividades de limpieza
	81.3		Actividades de jardinería
		81.30	Actividades de jardinería
82			Actividades administrativas de oficina y otras actividades auxiliares a las empresas
	82.1		Actividades administrativas y auxiliares de oficina
		82.11	Servicios administrativos combinados
		82.19	Actividades de fotocopiado, preparación de documentos y otras actividades especializadas de oficina
	82.2		Actividades de los centros de llamadas
		82.20	Actividades de los centros de llamadas
	82.3		Organización de convenciones y ferias de muestras
		82.30	Organización de convenciones y ferias de muestras
	82.9		Actividades de apoyo a las empresas
		82.91	Actividades de las agencias de cobros y de información comercial
		82.92	Actividades de envasado y empaquetado
		82.99	Otras actividades de apoyo a las empresas
			SECCIÓN O: ADMINISTRACIÓN PÚBLICA Y DEFENSA; SEGURIDAD SOCIAL OBLIGATORIA
			SECCIÓN P: EDUCACIÓN
85			Educación
	85.1		Educación preprimaria
		85.10	Educación preprimaria
	85.2		Educación primaria
		85.20	Educación primaria
	85.3		Educación secundaria
		85.31	Educación secundaria general

División	Grupo	Clase	
		85.32	Educación secundaria técnica y profesional
	85.4		Educación postsecundaria
		85.41	Educación postsecundaria no terciaria
		85.43	Educación universitaria
		85.44	Educación terciaria no universitaria
	85.5		Otra educación
		85.51	Educación deportiva y recreativa
		85.52	Educación cultural
		85.53	Actividades de las escuelas de conducción y pilotaje
		85.59	Otra educación
	85.6		Actividades auxiliares a la educación
		85.60	Actividades auxiliares a la educación
			SECCIÓN Q: ACTIVIDADES SANITARIAS Y DE SERVICIOS SOCIALES
86			Actividades sanitarias
	86.1		Actividades hospitalarias
		86.10	Actividades hospitalarias
	86.2		Actividades médicas y odontológicas
		86.21	Actividades de medicina general
		86.22	Actividades de medicina especializada
		86.23	Actividades odontológicas
	86.9		Otras actividades sanitarias
		86.90	Otras actividades sanitarias
87			Asistencia en establecimientos residenciales
	87.1		Asistencia en establecimientos residenciales con cuidados sanitarios
		87.10	Asistencia en establecimientos residenciales con cuidados sanitarios
	87.2		Asistencia en establecimientos residenciales para personas con discapacidad intelectual, enfermedad mental y drogodependencia
		87.20	Asistencia en establecimientos residenciales para personas con discapacidad intelectual, enfermedad mental y drogodependencia
	87.3		Asistencia en establecimientos residenciales para personas mayores y con discapacidad física
		87.31	Asistencia en establecimientos residenciales para personas mayores
		87.32	Asistencia en establecimientos residenciales para personas con discapacidad física

División	Grupo	Clase	
	87.9		Otras actividades de asistencia en establecimientos residenciales
		87.90	Otras actividades de asistencia en establecimientos residenciales
88			Actividades de servicios sociales sin alojamiento
	88.1		Actividades de servicios sociales sin alojamiento para personas mayores y con discapacidad
		88.11	Actividades de servicios sociales sin alojamiento para personas mayores
		88.12	Actividades de servicios sociales sin alojamiento para personas con discapacidad
	88.9		Otras actividades de servicios sociales sin alojamiento
		88.91	Actividades de cuidado diurno de niños
		88.99	Otras actividades de servicios sociales sin alojamiento
			SECCIÓN R: ACTIVIDADES ARTÍSTICAS, RECREATIVAS Y DE ENTRETENIMIENTO
90			Actividades de creación, artísticas y espectáculos
	90.0		Actividades de creación, artísticas y espectáculos
		90.01	Artes escénicas
		90.02	Actividades auxiliares a las artes escénicas
		90.03	Creación artística y literaria
		90.04	Gestión de salas de espectáculos
91			Actividades de bibliotecas, archivos, museos y otras actividades culturales
	91.0		Actividades de bibliotecas, archivos, museos y otras actividades culturales
		91.02	Actividades de museos
		91.03	Gestión de lugares y edificios históricos
		91.04	Actividades de los jardines botánicos, parques zoológicos y reservas naturales
		91.05	Actividades de bibliotecas
		91.06	Actividades archivos
92			Actividades de juegos de azar y apuestas
	92.0		Actividades de juegos de azar y apuestas
		92.00	Actividades de juegos de azar y apuestas
93			Actividades deportivas, recreativas y de entretenimiento
	93.1		Actividades deportivas
		93.11	Gestión de instalaciones deportivas
		93.13	Actividades de los gimnasios
		93.19	Otras actividades deportivas

División	Grupo	Clase	
	93.2		Actividades recreativas y de entretenimiento
		93.21	Actividades de los parques de atracciones y los parques temáticos
		93.29	Otras actividades recreativas y de entretenimiento
			SECCIÓN S: OTROS SERVICIOS
95			Reparación de ordenadores, efectos personales y artículos de uso doméstico
	95.1		Reparación de ordenadores y equipos de comunicación
		95.11	Reparación de ordenadores y equipos periféricos
		95.12	Reparación de equipos de comunicación
	95.2		Reparación de efectos personales y artículos de uso doméstico
		95.21	Reparación de aparatos electrónicos de audio y vídeo de uso doméstico
		95.22	Reparación de aparatos electrodomésticos y de equipos para el hogar y el jardín
		95.23	Reparación de calzado y artículos de cuero
		95.24	Reparación de muebles y artículos de menaje
		95.25	Reparación de relojes y joyería
		95.29	Reparación de otros efectos personales y artículos de uso doméstico
96			Otros servicios personales
	96.0		Otros servicios personales
		96.01	Lavado y limpieza de prendas textiles y de piel
		96.02	Peluquería y otros tratamientos de belleza
		96.03	Pompas fúnebres y actividades relacionadas
		96.04	Actividades de mantenimiento físico
		96.09	Otros servicios personales
			SECCIÓN T: ACTIVIDADES DE LOS HOGARES COMO EMPLEADORES DE PERSONAL DOMÉSTICO; ACTIVIDADES DE LOS HOGARES COMO PRODUCTORES DE BIENES Y SERVICIOS PARA USO PROPIO
97			Actividades de los hogares como empleadores de personal doméstico
	97.0		Actividades de los hogares como empleadores de personal doméstico
		97.00	Actividades de los hogares como empleadores de personal doméstico
98			Actividades de los hogares como productores de bienes y servicios para uso propio
	98.1		Actividades de los hogares como productores de bienes para uso propio
		98.10	Actividades de los hogares como productores de bienes para uso propio
	98.2		Actividades de los hogares como productores de servicios para uso propio
		98.20	Actividades de los hogares como productores de servicios para uso propio